



**KORTEL
DESIGN**

KOLIBRI EVO

***Notice d'Utilisation
User's manual
Lenutzerhandbuch***

 ***FR - p2***

 ***EN - p33***

 ***DE - p64***

**V1.3
07/2023**

Kortel Design
1096 av. A.Lasquin - 74700 SALLANCHES France
+33(0)9.50.10.73.27 - info@korteldesign.com - www.korteldesign.com

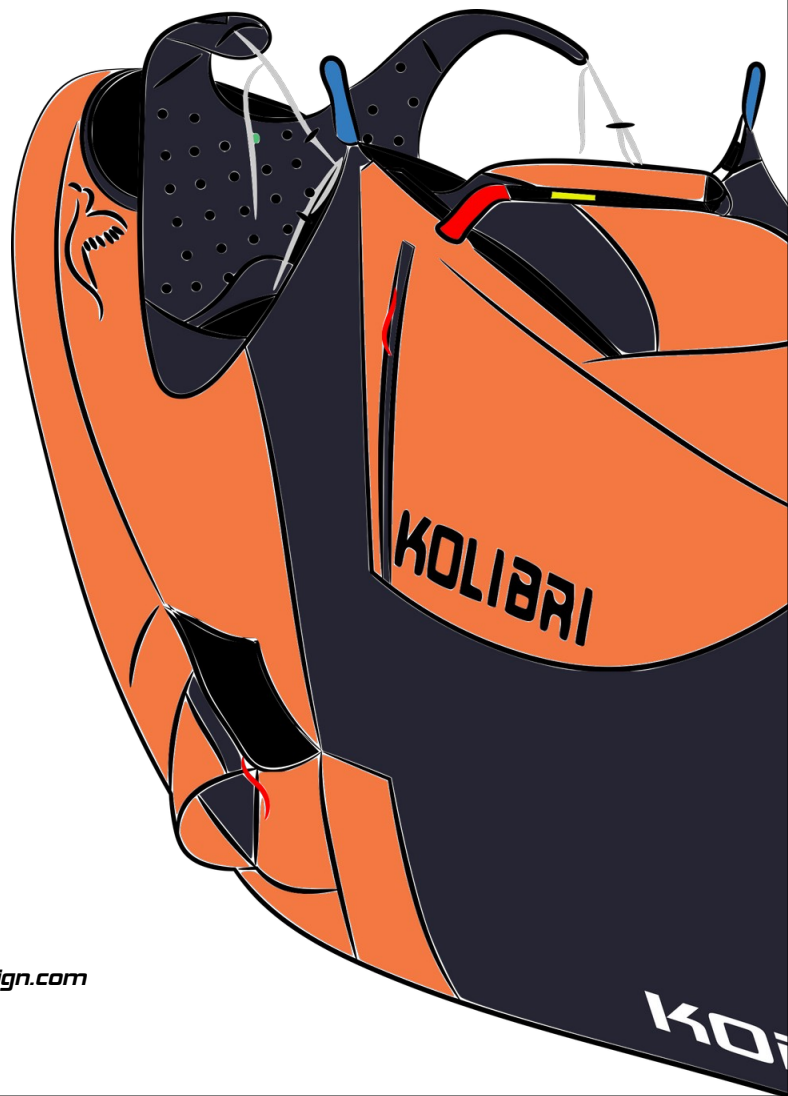

Table des Matières

Kolibri EVO

Introduction	3	Mise en garde	26
Précautions d'utilisation	4	Garantie	27
Présentation	5	Données Techniques	28
Descriptif		Guide des tailles	29
Vue générale		Renseignements complémentaires	30
Préparation de votre sellette	9		
Premiers réglages			
Accessoires			
Installation du parachute de secours			
Protection dorsale			
Préparation au décollage	18		
Check-list			
Connexion dans la sellette			
Voler en sécurité	20		
Décollage			
En vol			
Usage de l'accélérateur			
Usage du parachute de secours			
Atterrissage			
Restrictions d'utilisation	23		
Maintenance, entretien et réparations	24		



A Lire ...



Attention



DANGER !!!

Introduction

Félicitations pour l'achat de votre sellette **KORTEL DESIGN** !
Nous vous remercions pour votre choix et de la confiance que vous nous accordez.

Depuis 1999, nous concevons et développons toute une gamme de produits avec un souci du détail qui a fait notre réputation à travers le monde.

Confort, efficacité, innovation, qualité sont nos critères fondateurs, de la conception à la livraison de nos produits.

KORTEL DESIGN, c'est avant tout une équipe de passionnés à votre écoute, réunis pour vous offrir des produits de qualité toujours plus innovants, et adaptés à votre pratique.

Des produits de haute technicité, conçus par et pour des parpentistes heureux !



Ce manuel fait partie intégrante de votre produit. Nous vous recommandons de le lire attentivement. Vous y trouverez toutes les indications pour préparer au mieux votre sellette avant le premier vol, ainsi que beaucoup d'autres informations importantes concernant la sécurité, l'entretien et la maintenance.

Pour vous offrir le meilleur service, **KORTEL DESIGN** s'appuie sur un réseau de revendeurs formés, gage d'un service optimum.

Vous trouverez sur le site la liste complète des revendeurs, ainsi qu'un complément de photos et de films explicatifs comprenant des informations détaillées adaptées à votre produit.



En aucun cas, ni ce document, ni les informations disponibles sur le site internet ne pourront remplacer la pertinence des conseils de votre revendeur ou de votre moniteur.

Précautions d'utilisation



Précautions relatives à la pratique du parapente :

La pratique sportive du parapente requiert une formation préalable, un entraînement spécifique et une connaissance minimale de son matériel. Chaque pilote se doit d'être responsable, et de se conformer à la réglementation en vigueur (licence / Assurance).

Tout pilote doit être en capacité d'évaluer correctement les conditions météo. De plus, son niveau de vol doit correspondre aux exigences du matériel qu'il utilise. Le pilote est également responsable de l'attention accordée à son environnement, y compris le milieu naturel et le paysage.

Nous évoluons en milieu naturel, et il est impératif d'accorder un maximum de respect à la flore et à la faune !

Ne pas marcher en dehors de sentiers balisés, ne pas laisser de déchets, ne pas faire de bruit inutile et respecter l'équilibre biologique sensible dans l'écosystème de nos montagnes, en particulier au décollage ! Respectez les zones sensibles et protégées.

Fumeurs, emportez vos mégots et évitez de fumer à proximité de votre matériel.

Le port d'un casque adapté, de chaussures et de vêtements appropriés, et l'emport d'un parachute de secours sont essentiels. Avant chaque vol, tout pilote se doit de vérifier l'ensemble des éléments de son équipement de vol, l'absence de tout dommage et confirmer sa capacité à décoller.

De plus il convient d'effectuer un contrôle complet préalable au décollage avant chaque vol.

Chaque pilote assume seul sa responsabilité dans la pratique du parapente, et accepte tout risque inhérent y compris les blessures ou la mort. Ni le fabricant, ni le revendeur ne peuvent garantir la sécurité du pilote. Par conséquent, ils ne peuvent en aucun cas être tenus pour responsables en cas de problème.

Précautions spécifiques aux sellettes de parapente :

La conception de cette sellette, et des accessoires associés, a été développée pour la pratique du parapente, et pour elle seule.

La conception dans sa globalité a défini des matériaux et un accastillage adapté à cette pratique et à son cadre d'utilisation (réglementation, normes). L'homologation de cette sellette s'applique exclusivement à la pratique sportive du parapente.

Toute utilisation détournée se fait aux risques et périls de l'utilisateur, et la responsabilité du fabricant ne saurait être engagée en cas d'accident.

Le choix d'une sellette de parapente doit être adapté au type de pratique envisagé (compétition, accro, montagne, ...) et au niveau d'expérience du pilote. L'utilisation d'une sellette inadaptée peut entraîner un risque d'accident et de blessure.

Tous les réglages de la sellette doivent avoir été effectués au moins une fois en portique avant le premier vol. Ces réglages ont une influence directe sur le confort, mais également sur le comportement en vol de la sellette et du parapente. Des réglages inadaptés ou incorrectement effectués peuvent entraîner un risque d'accident et de blessure.

Les protections dorsales équipant nos sellettes de parapente (mousse-bag, airbag ou hybrides) permettent de limiter l'onde de choc transmise au corps du pilote en cas d'impacts de faible intensité (décollage ou atterrissage râte, chute de faible hauteur).

Aucun protecteur ne peut offrir une protection totale contre les blessures et en particulier les blessures de la colonne vertébrale. Seules les parties du corps couvertes par la protection bénéficient d'une protection contre les chocs. Toute modification ou mauvaise utilisation peut réduire dangereusement les performances du protecteur dorsal.

En cas de chocs violents, vérifier l'intégrité du dispositif et ne pas hésiter à contacter le fabricant en cas de doute.

Présentation

La **Kolibri EVO** est notre sellette légère de compétition marche ou vol, ou de vol bivouac.

La **Kolibri EVO** reprend toutes les fonctionnalités qui ont fait la réputation de la Kolibri depuis 2014, et intègre des améliorations et des nouveautés qui en font toujours la référence dans le monde des sellettes light à cocon.

Elle reste imbattable sur le créneau du vol bivouac et des expéditions de par son confort inégalé et de son importante capacité de stockage.

Mais elle saura également être la sellette idéale pour tout simplement voler light sur vos sites préférés !



Vous trouverez dans la poche arrière, les étiquettes de conformité aux différents tests d'homologation (EN / LTF / CE). En cas d'absence, il est impératif de ne pas utiliser la sellette, et de nous contacter dans les plus brefs délais.



Présentation

Descriptif du produit

A la réception de votre sellette, vous devez vérifier avec votre revendeur qu'il ne manque aucun élément.

Composition KOLIBRI EVO :

- 1 sellette
- 2 T-Bone links
- 2 Mousse-bag
- 1 accélérateur 3 barreaux light
- 1 poignée de secours
- 1 anneau carbone
- 1 connexion élévateurs de secours

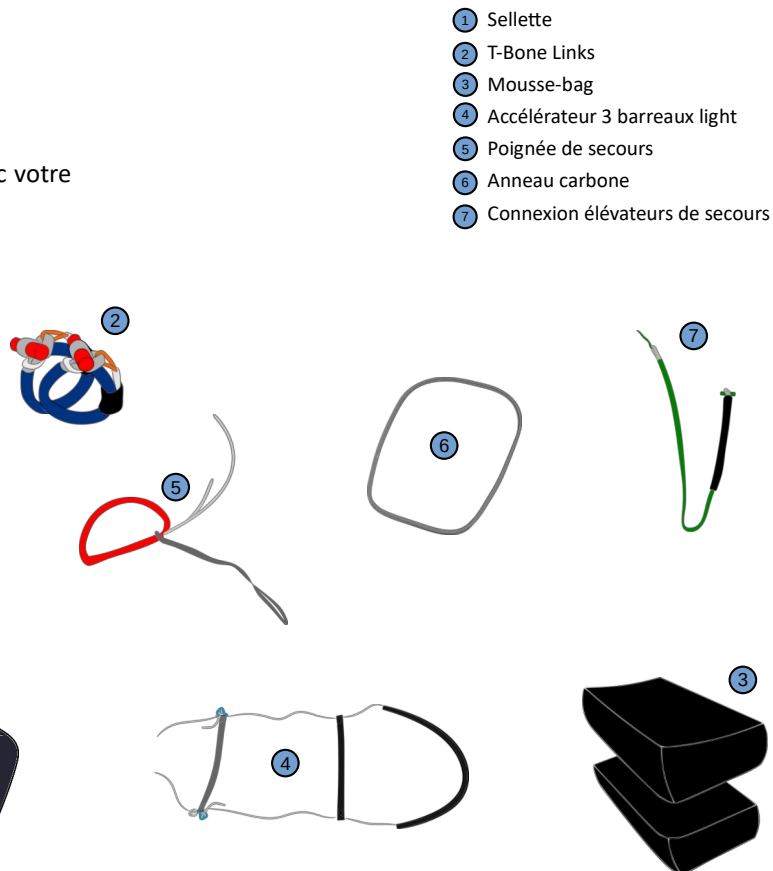

Présentation

Vue Générale

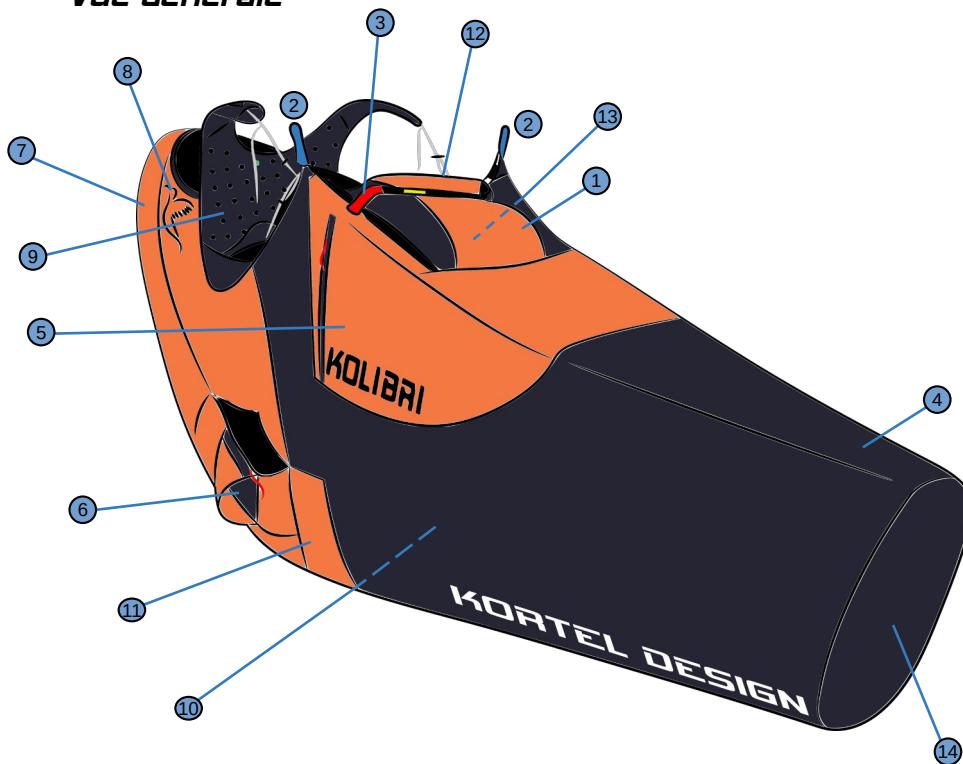

- ① Container secours
- ② Points d'accroche principaux
- ③ Poignée de secours
- ④ Cocon
- ⑤ Poche latérale
- ⑥ Ecomes de gonflage
- ⑦ Airbag dorsal
- ⑧ Poche principale
- ⑨ Dos ergonomique et aéré
- ⑩ Poche de rangement inférieure
- ⑪ Mousse-bag
- ⑫ Cockpit intégré
- ⑬ Poche de rangement sous cockpit
- ⑭ Nez de cocon carbone

Présentation

Vue Générale

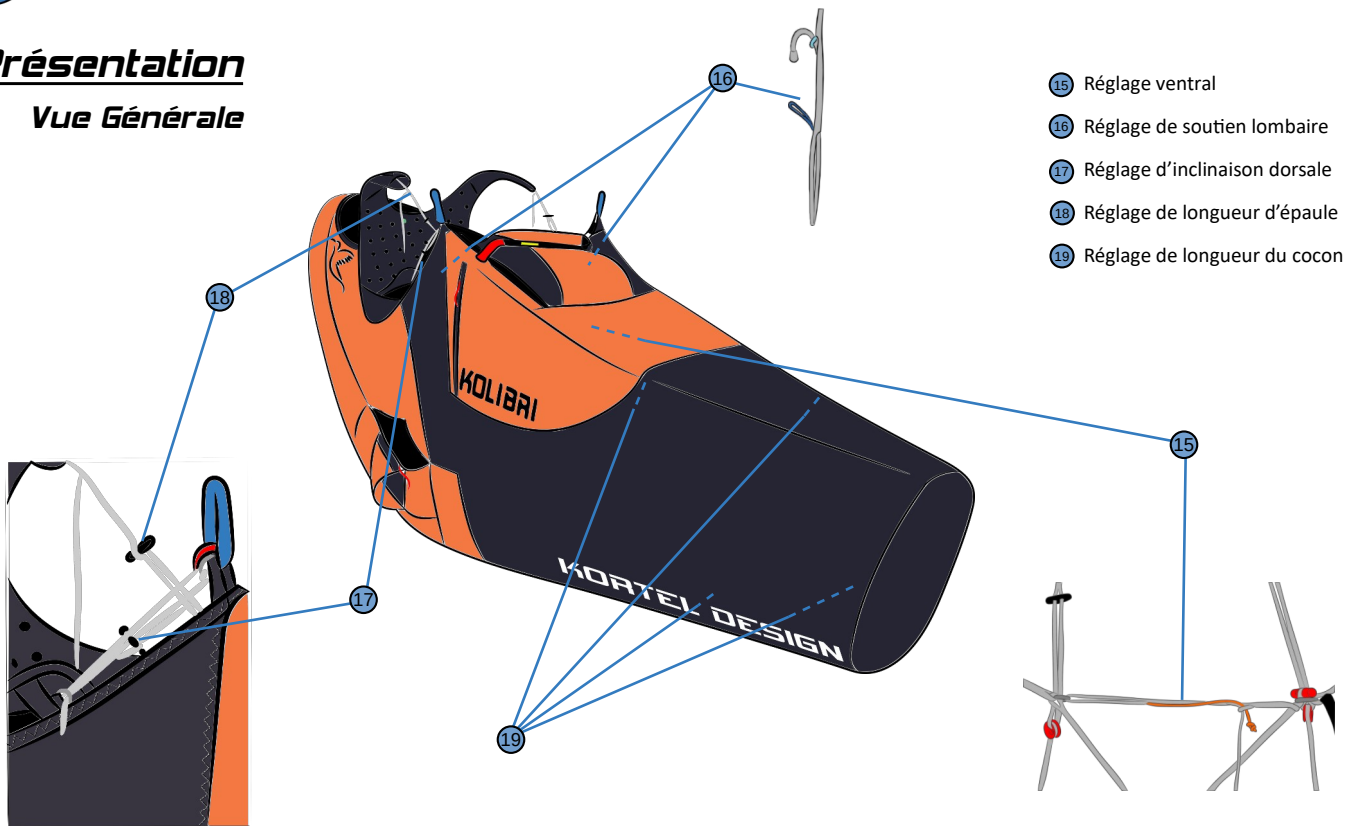

Préparation de votre sellette

Premiers réglages

Avant votre premier vol, il est impératif de procéder aux premiers réglages sous portique, en compagnie de votre revendeur. Un portique permettant la mise en évidence du roulis est un plus pour bien ressentir les effets de chaque réglage.

Votre sellette dispose de 4 éléments de réglages indépendants, lui permettant de vous assurer un confort et une efficacité de pilotage optimale.

Réglage d'épaule :

Les sangles d'épaule portent la sellette au décollage, limitent l'inclinaison du pilote en l'air, évitent la chute du pilote en cas de « vol » la tête en bas, et participent au soutien du pilote en cas de vol sous le parachute de secours.

Après avoir vérifié en portique qu'il est possible de rentrer et sortir de sa sellette sans difficultés, les épaules méritent parfois d'être ajustées en l'air pour plus de soutien et de confort.

Nous conseillons un contact proche mais pas trop serré pour conserver une bonne mobilité des épaules tant au décollage et atterrissage, qu'en l'air.

Réglage dorsal :

Les sangles de réglage dorsal règlent l'inclinaison du dos du pilote. Une inclinaison trop en arrière peut rendre le vol inconfortable (mauvaise vision) et défavoriser la sortie de la sellette à l'atterrissage. Si elles sont trop serrées, il sera difficile de rentrer dans la sellette après le décollage.

En fonction de la masse transportée dans la poche principale et/ou du transport de ballast, ce réglage peut être amené à être modifié en l'air pour ré-équilibrer l'ensemble sellette-pilote.

Réglage de soutien lombaire :

Ce réglage permet de maintenir parfaitement les lombaires du pilote, pour un confort optimal lors des vols de durée. Ce soutien permet également d'ajuster l'ergonomie de la sellette, que l'on soit en position assise ou couchée.

Réglage ventral :

Le réglage de la sangle ventrale permet de régler l'écartement entre les points d'accroche principaux. Cet écartement doit être conforme aux données constructeur du parapente utilisé. En effet, un écartement inadapté aura un effet direct sur le comportement de la voile. Une action sur ce réglage aura un effet sur la stabilité de la sellette : serré, il aura tendance à brider la sellette, et relâché il lui confère un caractère plus vivant.



Les réglages ne concernent pas uniquement le confort, mais ont une influence directe sur le pilotage de l'aéronef. Il est primordial d'y apporter un soin particulier avant de prendre son envol.



L'intégralité des réglages disponibles sur cette sellette sont accessibles et modifiables en l'air.

Préparation de votre sellette

Premiers réglages

Réglage du cocon : (si équipée)

Un cocon bien réglé permet de conserver les jambes tendues lors du vol, sans efforts. Un réglage trop court oblige le pilote à forcer pour tendre le cocon, et un réglage trop long empêche d'obtenir un appui confortable. Dans les 2 cas, le pilote dépense de l'énergie inutile pour garder les jambes tendues.

Les sangles permettent d'ajuster la longueur de la partie haute et de la partie basse indépendamment, en fonction de vos préférences.



Pour obtenir le réglage optimal du cocon, plusieurs vols peuvent être nécessaire afin d'affiner la longueur des différentes sangles. La posture et le maintien du pilote pouvant être différents entre le portique et la situation réelle en l'air.

Connecteurs :

La sellette est équipée de série avec des connecteurs souples T-Bone links. Légers et ultra-résistants (>2400daN), ils sont parfaits pour une utilisation montagne. Pour les manipuler, il suffit de procéder comme décrit ci-après (Étapes 1 à 4).

Il est également possible d'utiliser des mousquetons aluminium light.



Plus d'infos détaillées disponible sur le site www.korteldesign.com

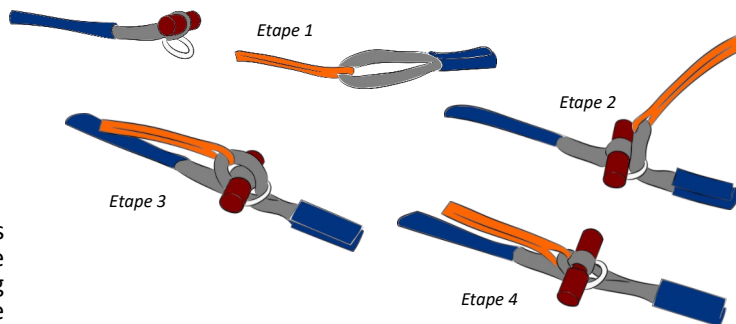

En l'état actuel de la connaissance sur les mousquetons automatiques en Zicral, il est recommandé de les changer tous les 5 ans ou après 500h d'utilisation.



Nous recommandons l'utilisation de connecteurs ayant une résistance supérieure ou égale à 2400daN. Les connecteurs souples ne doivent pas être utilisés sur des sangles dont la largeur est supérieure à 25mm.



Après chaque manipulation d'un connecteur, il est impératif de vérifier le bon verrouillage de celui-ci. En cas de doute, répéter l'opération.

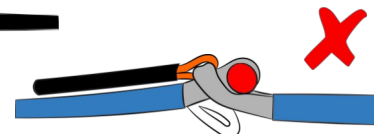
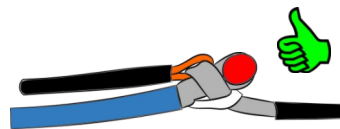

Préparation de votre sellette

Accessoires

Installation de l'accélérateur :

Pour installer l'accélérateur, il suffit de faire passer la cordelette dans la poulie située sur le côté de la sellette, puis de l'insérer dans le tube placé le long de la cuisse, sous l'habillement.

Le réglage de l'accélérateur se fait au niveau des plaquettes de réglage situées sur celui-ci.

Le réglage optimal permet de profiter de l'intégralité de la plage disponible sur la voile, lorsque le second barreau est poussé jambes tendues.



L'accélérateur ne doit pas être réglé trop court. La voile ne doit pas être en position accélérée sans action volontaire du pilote sur l'accélérateur.

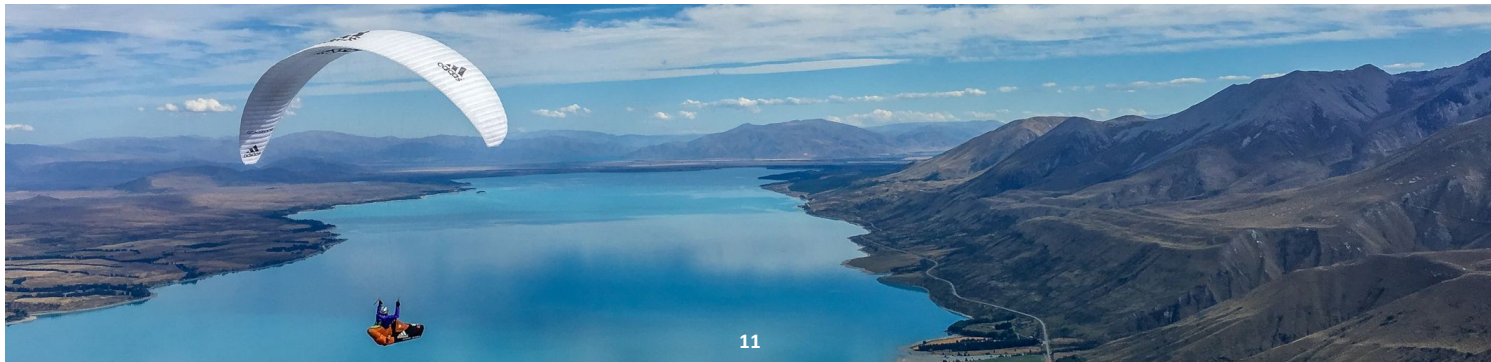
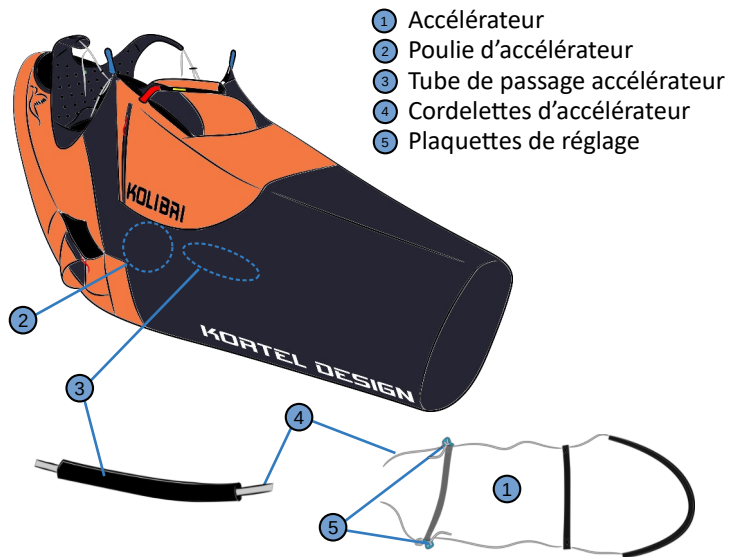

Préparation de votre sellette

Installation du parachute de secours



AVERTISSEMENT !



L'installation d'un parachute de secours n'est pas un acte anodin. Elle doit être effectuée de manière rigoureuse, par un personnel qualifié.

Il est impératif de vérifier le premier montage par un test d'extraction en portique pour valider qu'aucun élément ne viendrait interférer lors de l'extraction. Ce test doit être réalisé par le pilote lui-même, installé dans sa sellette comme il le serait en vol.

La maintenance et l'entretien du parachute de secours doivent être effectuées selon les préconisations du fabricant de celui-ci.

La **KOLIBRI EVO** est équipée d'origine avec un container de secours intégré permettant l'emport de tous types de parachute de secours. Celui-ci est situé à l'avant de la sellette, sur le dessus du cocon.

La **KOLIBRI EVO** dispose de boucles de connexion des éleveurs de secours, permettant la connexion directe aux points de connexion principaux de la sellette.



Il est recommandé de refaire 1/an une installation complète du parachute de secours dans le container (ventral ou intégré), et de vérifier le bon état général de l'ensemble (aiguilles, élastiques, velcro, absence d'humidité, ...).

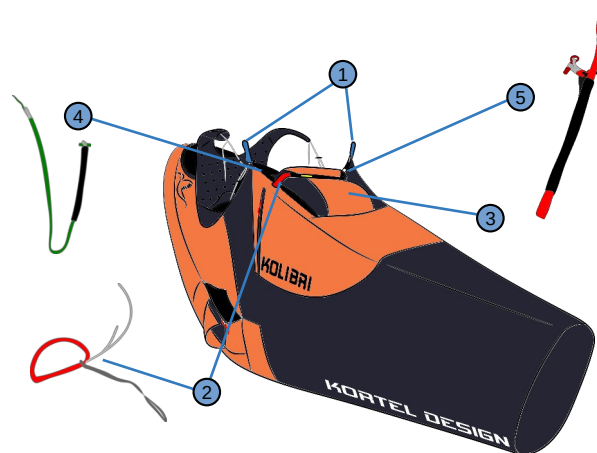

- ① Points de connexion secours
- ② Poignée de secours
- ③ Container secours
- ④ Boucle de connexion secours droite
- ⑤ Boucle de connexion secours gauche

Préparation de votre sellette

Installation du parachute de secours

La connexion des élévateurs de secours sur les boucles d'épaules peut se faire de différentes manières :



« Tête d'alouette »

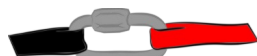

« Maillon rapide »



Une connexion en tête d'alouette est considérée comme correcte lorsque les 2 boucles sont bien centrées l'une à l'autre, et qu'elle est serrée à la main le plus fort possible. Il ne doit pas y avoir de mouvement relatif possible entre les 2 parties.



« T-Bone Link »



« Soft-Link »



Les connecteurs souples ne doivent pas être utilisés sur des sangles dont la largeur est supérieure à 25mm. Pour les maillons rapides, se référer aux préconisations du fabricant.



Une résistance minimale de 2400daN est impérative pour tout connecteur utilisé dans la liaison « secours-élévateurs ». Pour la liaison « élévateurs-sellette » : 1200daN.

Le volume du container intégré permet l'emport de parachutes de secours dont le volume se situe entre 2,6L et 4,6L. En cas de montage d'un parachute dont le volume excéderait le volume maximal admissible, le bon déploiement de celui-ci ne saurait être garanti.

En cas d'utilisation d'un parachute de secours dirigeable disposant d'élévateurs intégrés, il faudra connecter directement ces élévateurs intégrés. Le montage pourra se faire comme décrit précédemment. Se référer aux précautions d'installation et d'usage du fabricant.



Plus d'infos détaillées disponible sur le site www.korteldesign.com

Préparation de votre sellette

Installation du parachute de secours

L'installation du parachute de secours dans le container doit s'effectuer comme suit :

1 Connecter la poignée au parachute de secours, à l'aide d'une tête d'alouette.

2 Connecter les élévateurs de secours au parachute à l'aide d'une connexion adaptée (voir page 13).

3 Connecter les élévateurs de secours aux boucles de connexion en place (Étapes 1 à 12).

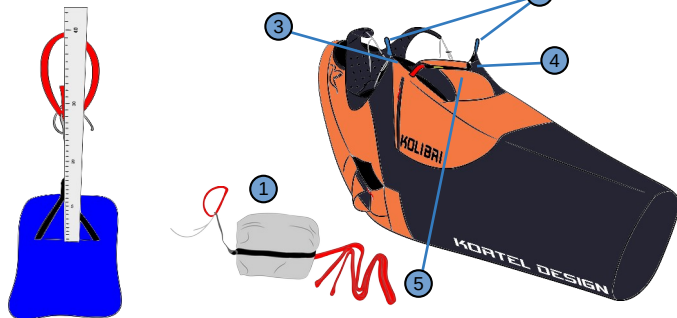

Utiliser exclusivement une poignée de secours adaptée à la sellette. ATTENTION à la longueur totale entre la poignée et le container. Celle-ci ne doit pas excéder 40cm. En cas de doute, nous contacter www.korteldesign.com

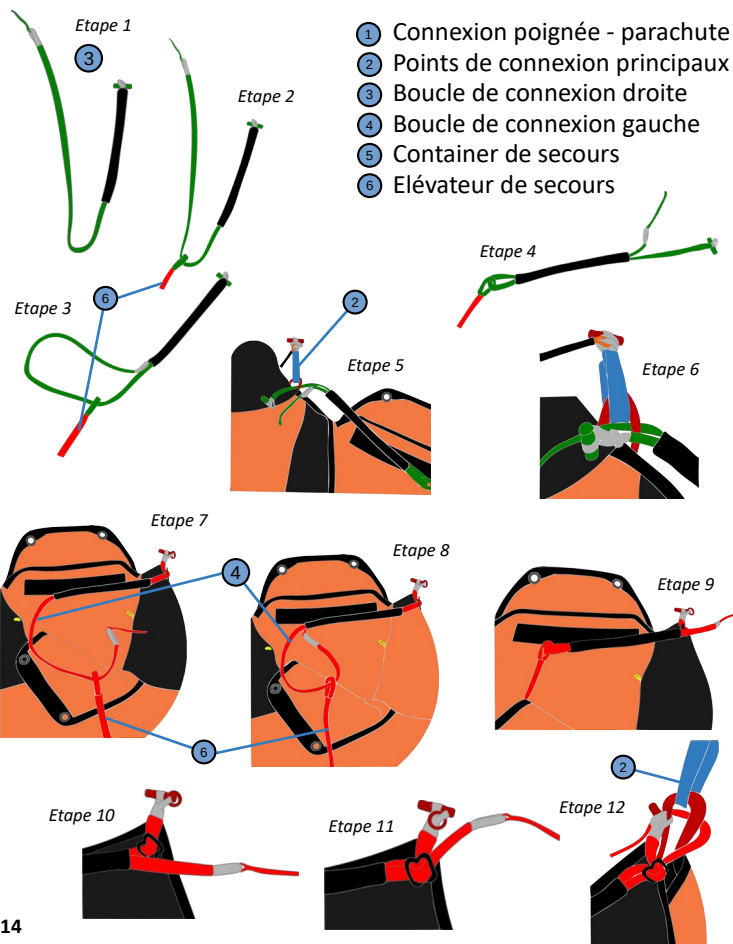

Préparation de votre sellette

Installation du parachute de secours

4 Placer le parachute, et le reste des élévateurs, dans le container. Placer le parachute de manière à ce que la connexion avec la poignée se situe au-dessous et au plus proche de l'emplacement de ladite poignée (voir dessin).

5 A l'aide d'un jonc, fermer les volets mobiles en suivant le schéma. (Etape 1)

6 Insérer les 2 aiguilles présentes sur la poignée, au travers des 2 loops afin de verrouiller les volets mobiles. (Etape 2)
ATTENTION : 1 seule aiguille par loop !

7 Insérer les 2 aiguilles présentes sur le container, au travers des 2 trous prévus sur la poignée de secours. (Etape 3)

8 Insérer les 2 aiguilles dans le fourreau situé sur le côté du container. (Etape 4)



En fin de montage, il est impératif de vérifier scrupuleusement qu'il ne reste aucun outil de montage (jonc, suspente) en place. Cela pourrait rendre impossible l'extraction du parachute en cas de besoin.



Plus d'infos détaillées disponible sur le site www.korteldesign.com

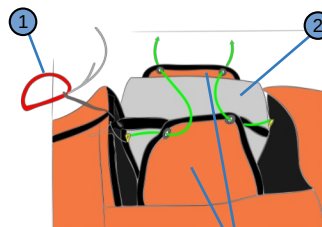

Etape 1

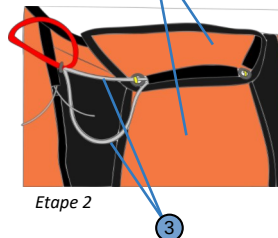

Etape 2

- ① Poignée de secours
- ② Parachute de secours
- ③ Aiguilles de fermeture
- ④ Fourreaux aiguilles
- ⑤ Volets mobiles

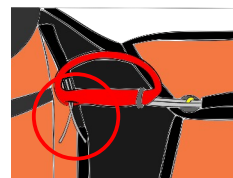
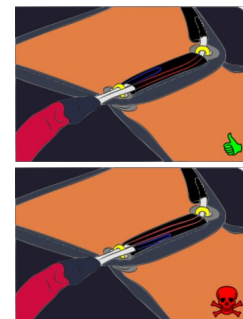

Etape 3

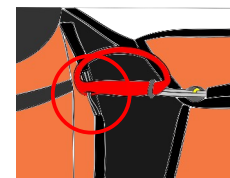

Etape 4

Préparation de votre sellette

Protection dorsale

Votre sellette est équipée d'une protection dorsale intégrée, de type airbag/mousse-bag. Cette protection a été certifiée en laboratoire selon les critères :

- CE - SP-001 02/2016
- EN - Fpr EN 1651-2018
- LTF - 2. DV LuftGerPV §1, Nr. 7C

A la livraison, votre protection dorsale est conforme à l'ensemble de ces critères. La meilleure protection est offerte lorsque celle-ci est pleinement gonflée.



Éviter tout contact de la protection airbag avec des objets pointus ou tranchants qui pourraient endommager l'enveloppe de la protection.

La protection dorsale peut également subir des agressions plus sournoises, comme les petits frottement répétés (au sol avant le décollage, ou à l'atterrissage), ou comme les agressions UV.



Il est impératif que les zips de fermeture de l'airbag soient correctement verrouillés. Sans quoi il serait impossible à l'airbag de rester en pression et d'assurer sa fonction de protection.

Fonctionnement de l'airbag et mise en œuvre :

L'airbag est constitué de 2 chambres de gonflage, une haute et une basse. En vol, avec l'aide du vent relatif, l'air pénètre dans les écopés latérales et frontale et vient remplir la chambre basse. Lorsque celle-ci est pleine, l'air pénètre dans la chambre haute et la remplit à son tour.

Les 2 écopés sont équipés d'un zip, permettant de les protéger lors du rangement dans le sac. Il faut bien veiller à les remettre en place avant chaque décollage.

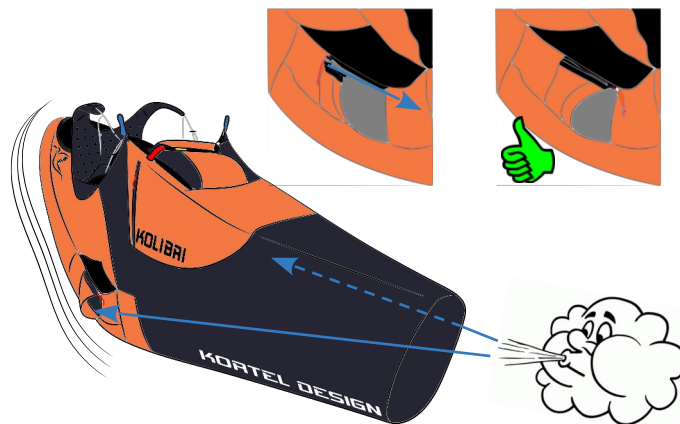

Une mauvaise mise en place des écopés risque de générer un gonflage incomplet de l'airbag dorsal, pouvant entraîner un mauvais fonctionnement de celui-ci en cas d'impact.

Préparation de votre sellette

Protection dorsale

Installation du mousse-bag :

La sellette est livrée avec le mousse bag en place. Si toutefois vous devez le manipuler (voyage ou autre), celui-ci se place dans la poche située sous l'assise du pilote.

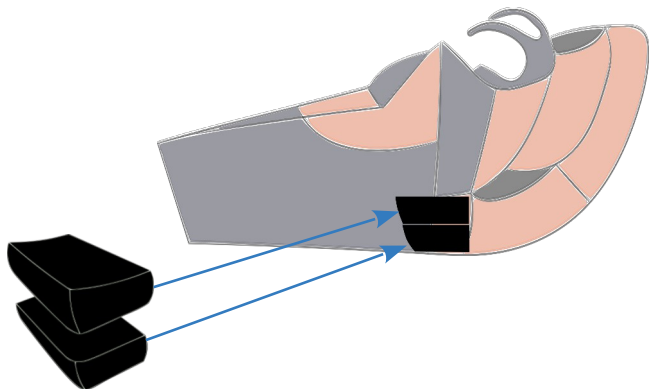

Toute modification ou mauvaise utilisation peut réduire dangereusement les performances du protecteur dorsal. A l'usage les mousses peuvent se tasser. Il est donc important de vérifier régulièrement votre protection.



En cas de doute sur l'état de votre protection dorsale, veuillez prendre contact au plus vite avec votre revendeur, ou avec notre service SAV.



Préparation au décollage

Check-List pré-vol

La pré-vol est la dernière étape avant le décollage. Il ne faut surtout pas négliger cette phase, car elle vous permet de vérifier que tous les paramètres sont au vert avant de vous lancer !

Il est impératif de vérifier scrupuleusement les points suivants :

Etat du matériel :

Pas de dommages visibles sur la sellette, ni sur la voile. Vérifier l'état et le fonctionnement des connecteurs.

Protection dorsale :

Protection en bon état, écopés de gonflages opérationnelles, et zips de fermetures correctement fermés.

Parachute de secours :

Avant chaque décollage :

Contrôler que les volets et les aiguilles sont bien à leur place, et que la poignée est bien fixée dans son logement.

Pour utiliser le secours, attraper la poignée rouge et tirer, ce qui déverrouillera le container et permettra l'extraction du parachute de secours.

Réglages :

En théorie, vos réglages sont bons, mais... Peut-être avez-vous fait essayer votre sellette à un ami ?

Pensez à vérifier qu'il a bien rétabli les réglages tels qu'ils étaient, et particulièrement l'appui dorsal.

Accélérateur :

Un accélérateur trop court risque d'accélérer en permanence la voile et de la rendre très difficile à piloter.

Il est préférable de se poser et de résoudre le problème ou de couper la cordelette en l'air (à l'aide d'un coupe suspente accessible). En cas de guidage latéral des élévateurs de secours, il faut veiller à ce que la cordelette d'accélérateur ne gêne pas leur extraction.

Faite particulièrement attention si vous prêtez votre sellette.

Préparation de la voile :

La voile doit être étalée correctement, et le suspentage doit être bien démêlé de manière à faciliter le décollage.

Connexion de la voile :

Connecter la voile à la sellette en regardant qu'il n'y ai pas de tour dans les élévateurs, et vérifier la bonne fermeture des connecteurs.

Analyse des conditions météo :

Analyser correctement les conditions est un critère majeur pour voler en sécurité. En cas de doutes, ne pas hésiter à se rapprocher d'un professionnel pour obtenir un avis complémentaire.



En cas de doute, même minime sur votre check-list de décollage, il est préférable d'annuler le vol et de remédier aux problèmes rencontrés.

Préparation au décollage

Connexion dans la sellette

Une fois la pré-vol effectuée et validée, il est temps de s'installer correctement dans la sellette :

- Enfiler une jambe, puis l'autre. ①

NOTE : Il est possible d'ouvrir la cuisse gauche pour en faciliter l'enfilage (Etapes 1 à 3).

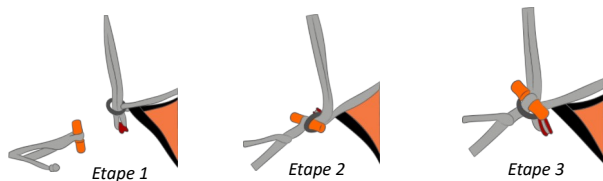
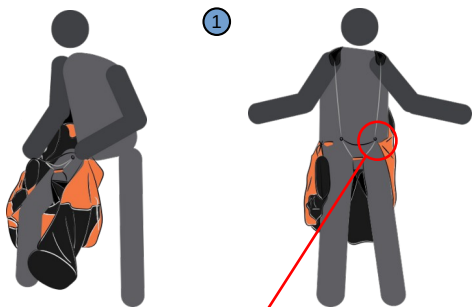

- Fermer le cocon, en utilisant la boucle « Konnect » qui intègre également la connexion de l'élévateur de secours gauche (voir page 14). ②
- Finaliser la fermeture du cocon à l'aide du clip plastique. ③



Malgré la présence d'un système anti-oubli, il est primordial de prêter une attention particulière lors de la phase d'attache dans la sellette.



Tout autant que les réglages de la sellette, la gestuelle du pilote au décollage est déterminante pour s'installer facilement. Plus d'infos détaillées disponible sur le site www.korteldesign.com

Voler en toute sécurité ...

Décollage

La phase de décollage est une phase cruciale du vol, qu'il est important de réaliser en toute sérénité pour apprécier la suite du vol.

Si votre sellette est équipée du cocon, nous vous recommandons de procéder comme suit :

- Phase de prise de vitesse bien en avant en appui sur la ventrale.
- Maintien de cette position après le décollage, pour visualiser l'ouverture du cocon.
- Garder la jambe droite tendue.
- Attraper le cocon avec le talon gauche.
- Rentrer entièrement la jambe droite, et basculer en arrière.
- Rentrer à son tour la jambe gauche.

En vol

Chaque phase de vol a sa position de prédilection :

En thermique et transition près du relief, privilégiez une position redressée pour mieux voir les obstacles et observer les informations venant d'en bas.

En thermique et transition près du plafond, vivez avec l'air, oubliez le sol et observez les nuages.

En cas d'aérologie forte, regroupez-vous en pliant les jambes, utilisez le gainage des abdominaux et lombaires en calant vos cuisses sur les sangles principales, anticipez et contrôlez ainsi les mouvements de roulis.

Afin d'améliorer l'efficacité du pilotage, essayez de détecter tous les appuis qui ont une incidence : engagement des épaules, déhanchement, croisement des jambes, création de roulis inverse pour tourner à plat etc

Usage de l'accélérateur

L'utilisation de l'accélérateur demande un effort, qui peut affecter la position dans la sellette. Nous recommandons de faire un essai sous portique avant toute utilisation en vol.

Nous vous rappelons que vous ne devez voler uniquement dans des conditions de vent ne nécessitant pas l'utilisation constante de l'accélérateur. Pour atteindre la vitesse maximale, appuyez fermement sur la barre de l'accélérateur jusqu'à ce que les deux poulies des élévateurs A se touchent. Lors de l'utilisation de l'accélérateur, l'angle d'attaque de la voile se réduit et sa vitesse augmente. Le parapente devient moins stable et peut fermer plus facilement. C'est pourquoi il faut toujours utiliser l'accélérateur avec suffisamment d'altitude au-dessus du sol, et de distance par rapport aux obstacles et aux autres aéronefs. Les fermetures accélérées sont souvent plus violentes, et exigent des réactions plus rapides.



Chaque pilote a son propre ressenti et ses propres actions pour être efficace. Soyez curieux et osez !

Voler en toute sécurité ...

Usage du parachute de secours



L'usage du parachute de secours n'est pas un acte anodin. Il est recommandé de le pratiquer au moins une fois lors d'un stage de Simulations d'Incidents de Vol, en milieu sécurisé et entouré de professionnels.

Pour diverses raisons, il est possible d'avoir recours à l'usage du parachute de secours.

Si la situation l'exige, il est recommandé de procéder comme suit :

- 1 Localiser la poignée de secours, et l'attraper fermement d'une main.
- 2 Tirez fermement sur la poignée, de manière à libérer les aiguilles de fermeture du container, et à libérer le pod contenant le parachute de secours.
- 3 Lancer le pod et la poignée le plus fort possible pour qu'il s'éloigne de la sellette, et que les suspentes du parachute de secours puissent se tendre afin d'en générer l'ouverture.
- 4 Neutraliser la voile pour éviter tout effet indésirables, en tirant fermement sur les B ou les C afin de la ramener vers vous en boule. En cas extrême, utiliser un coupe suspente pour couper tout ou partie d'un élévateur.
- 5 Dans la mesure du possible, essayer d'adopter une position redressée et se préparer à amortir l'impact en effectuant un roulé-boulé (technique du parachutisme).



Il est recommandé d'effectuer une « poignée témoin » à chaque vol, pour sa familiariser avec la position et rendre ce geste instinctif en cas de besoin.

En cas d'atterrissage par vent fort :

Par vent fort, une arrivée au sol sous parachute de secours peut entraîner le pilote sur plusieurs mètres. Nous recommandons de préalablement défaire le maximum de boucles de fermetures, de manière à pouvoir se dégager le plus rapidement possible une fois arrivé au sol. Le cas échéant, ne pas hésiter à utiliser la coupe suspente pour se libérer.

En cas d'amerrissage :

Si la trajectoire du parachute de secours vous emmène au-dessus d'une étendue d'eau (mer, lac, fleuve, rivière, ...), il est recommandé de déconnecter le plus de boucles possible (pectorale, cocon, ventrale), éventuellement au moyen du coupe suspente, avant d'arriver dans l'eau. De cette manière, il vous sera possible de sortir de la sellette et de sauter à l'eau, et ainsi limiter le risque de se retrouver emmêlé dans l'eau avec les suspentes. Une fois dans l'eau, s'éloigner le plus possible de la voile et des suspentes.

En cas d'arbrissage :

S'il vous arrive de vous retrouver coincé en hauteur dans un arbre, il est recommandé de se sécuriser en attendant l'arrivée des secours. Des kits existent, comprenant le nécessaire pour éviter une chute potentielle, et pour faciliter le travail des secouristes (cordelette, mousqueton). Certains kits contiennent également du nécessaire de premier secours en cas de blessure.

De manière générale, il est déconseillé de tenter de redescendre par ses propres moyens.

Voler en toute sécurité ...

Atterrissage

C'est la phase du vol la plus délicate...

La fatigue, la déshydratation, la perte de proprioception des membres inférieurs, l'euphorie du plus beau vol de votre vie, etc.... viennent forcément altérer votre vigilance !

C'est le moment de se re-concentrer, d'analyser l'environnement et bien-sûr, de ne pas oublier de sortir de sa sellette pour redonner toute la mobilité à ses jambes !

Avec le cocon, commencez par sortir un premier pied en gardant le talon à l'intérieur, de manière à pouvoir sortir le second pied sans difficulté.

Si le vol a été long et froid, remobiliser ses chevilles et ses genoux n'est pas un luxe.

Préparez-vous à amortir l'effet du gradient avec les jambes et non la protection dorsale !



Restrictions d'utilisation

Pratique du biplace

Cette sellette n'est en aucun cas destinée à l'utilisation en biplace en tant que pilote. Sa géométrie n'a pas été pensée en ce sens, et il n'est pas possible d'emporter un parachute de secours adapté.

Toute utilisation relève d'une initiative personnelle. Le fabricant ne pourra en aucun cas être tenu pour responsable en cas d'accident.



Pratique du décollage au treuil

Toutes nos sellettes sont compatibles avec le vol au treuil. Il n'existe pas de boucles spécifiques pour connecter le treuil sur nos sellettes.

Il est néanmoins déconseillé de rajouter une quelconque connexion dans le point d'ancrage de la sellette et d'y fixer le système de largage. Il est recommandé d'utiliser un système pouvant se connecter directement aux élévateurs. Se reporter aux recommandations de la fédération nationale, pour connaître les modèles préconisés.

[Recommandations FFVL](#) (Cliquez sur le lien)

Pratique en école

Il est possible d'utiliser cette sellette pour de l'apprentissage en école, même si ce n'est pas sa destination première.

Pratique d'acrobaties

Les manoeuvres liées à la pratique du freestyle sont possibles, toutefois cette sellette n'a pas été conçue dans ce but, et n'est pas recommandée pour le vol acrobatique. La sellette n'est pas adaptée à cause de ses caractéristiques de construction.

Toute utilisation relève d'une initiative personnelle. Le fabricant ne pourra en aucun cas être tenu pour responsable en cas d'accident.

Maintenance, entretien et réparations

Précautions générales :

Nous préconisons un contrôle visuel complet de la sellette à minima tous les 2 ans. Un contrôle annuel est préférable.

Pour le parachute de secours, se référer aux recommandations du fabricant. De manière générale, il est recommandé de l'aérer et de la faire replier 1 à 2 fois par an.

Nous recommandons à minima de tester 2 fois par an le bon fonctionnement du container secours, en effectuant un test d'extraction sur portique.

Réparations :

En cas de problèmes d'usure, de rupture de coutures ou de matériaux, merci de nous contacter (sav@korteldesign.com) en indiquant le modèle de sellette, le numéro de série, la nature du problème et les circonstances, et de joindre quelques photos afin de nous permettre de déterminer les causes du problème et d'enquêter sur les autres sellettes de la série.

Au-delà du délai légal de 2 ans, nous n'assurerons gratuitement que les réparations qui s'avèrent être réellement un défaut de fabrication ou de conception.

Anomalies de fabrication, d'usure, numéro de série :

En cas de problèmes d'usure, de rupture de coutures ou de matériaux, merci de nous contacter (sav@korteldesign.com) en indiquant le modèle de sellette, le numéro de série, la nature du problème et les circonstances, et de joindre quelques photos afin de nous permettre de déterminer les causes du problème et d'enquêter sur les autres sellettes de la série.

Au-delà du délai légal de 2 ans, nous n'assurerons gratuitement que les réparations qui s'avèrent être réellement un défaut de fabrication ou de conception.

Révisions :

Même si les incidents liés au vieillissement des sellettes sont quasi inexistantes, il est important de contrôler que les points névralgiques restent dans un état satisfaisant. Les UV, l'humidité, l'abrasion, altèrent les matériaux utilisés.

Nous ne sommes pas à l'abri d'un vieillissement prématuré à cause d'un matériau défectueux.

Nous vous conseillons de faire contrôler visuellement votre sellette tous les deux ans en fonction de votre utilisation, particulièrement en cas d'atterrissage dans les arbres, les rochers, ou même en cas d'intervention des pompiers. Adressez-vous à votre revendeur qui saura faire une première inspection, ou contactez-nous sur sav@korteldesign.com.



Nous préconisons un contrôle visuel complet de la sellette à minima tous les 2 ans. Un contrôle annuel est préférable.



Maintenance, entretien et réparations

Stockage :

L'idéal est de choisir un endroit sec, tempéré, et à l'abri de la lumière. Évitez de comprimer la protection dorsale.

Prenez soin de ne pas plier les parties de la sellette qui contiennent des mousses ou des plaques.

Lavage :

Vous pouvez laver votre sellette à l'eau douce et au savon doux, puis la faire sécher dans un endroit sec et aéré. Pensez à retirer la protection dorsale (mousse) si celle-ci est amovible. Ne pas utiliser de sèche-linge, et ne pas dépasser 30 °C pour le lavage.

Rincer avec soin, faites sécher dans un endroit sec en évitant l'ensoleillement inutile.

En cas d'amerrissage :

- Dans l'eau de mer : rincez votre sellette à l'eau douce avant de suivre le processus décrit ci-dessus.
- Dans l'eau douce, suivre le processus de lavage.

Élimination écologiquement responsable :

Veillez vous assurer d'une mise au rebut respectueuse de l'environnement à la fin de la période d'exploitation.

Nous recommandons de séparer les différents éléments (tissus, plastiques, métaux, etc ...) et de les déposer en recyclage selon leur catégorie. Si vous retournez le produit à Kortel Design, nous serons heureux d'en assurer l'élimination correcte.

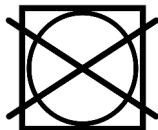

***Contrôle / Inspection
2 ans / years***

Mise en garde

Cette sellette dispose d'une protection dorsale, répondant au test Fpr EN 1651-2018 & LTF 2. DV LuftGerPV §1, Nr. 7c correspondant à l'arrivée au sol à 5m/s sous un parachute de secours, ainsi qu'au protocole SP-001 02/2016 du CRITT SL.

*La protection dorsale n'est pas testée pour d'autres configurations d'arrivée au sol.
Règlement (UE) 2016-425 (Déclaration UE de conformité disponible sur www.korteldesign.com)*

Mise en garde :

- *Aucun protecteur ne peut offrir une protection totale contre les blessures et en particulier le protecteur dorsal n'évite pas les blessures de la colonne vertébrale.*
- *Seules les parties du corps couvertes par la protection bénéficient d'une protection contre les chocs.*
- *Toute modification ou mauvaise utilisation peut réduire dangereusement les performances du protecteur dorsal.*
- *En cas de protecteurs amovibles, la protection n'est assurée que lorsque ces derniers sont présents.*
- *Le dispositif a une durée maximale de vie de 10 ans. En cas de chocs violents, vérifier l'intégrité du dispositif et ne pas hésiter à contacter le fabricant en cas de doute.*
- *Ce dispositif ne doit pas être utilisé pour des températures inférieures à -20°C ou supérieures à 40°C.*

Organisme notifié :

ALIENOR CERTIFICATION n°2754
Z.A. du Sanital, 21 Rue Albert Einstein - 86100 Châtellerault - France
+33(0)5.49.85.38.30 - www.critt-sl.com - #0501



Garantie

Toutes nos sellettes sont soumises à la durée légale de garantie de 2 ans.

Si vous constatez un défaut, contactez rapidement le service SAV (sav@korteldesign.com), en décrivant le problème et en ajoutant quelques photos si possible. Nous analyserons rapidement la situation, et vous indiquerons la marche à suivre.

Au-delà de ce délai légal de 2 ans, nous n'assurerons gratuitement que les réparations qui s'avèrent être réellement un défaut de fabrication ou de conception.

La durée de vie de votre sellette dépend de la fréquence et du mode d'utilisation. Les sollicitations mécaniques, les frottements dégradent peu à peu les propriétés. Les U.V. et l'humidité peuvent également entraîner un vieillissement accéléré.

Durée normale d'utilisation : 10 ans.

Attention : Cette durée d'utilisation est indicative. Une sellette peut être détruite à sa première utilisation. C'est le contrôle bi-annuel qui détermine si le produit doit être mis au rebut plus rapidement. Entre les utilisations, un stockage approprié est essentiel. Le temps d'utilisation ne doit jamais dépasser 10 ans.



Données Techniques

	M	L	XL
Poids (kg)	1,44	1,54	1,64
Poids anneau carbone (g)		45	
Poids connecteurs (g)		20	
Poids mousse bag (kg)		0,4	
Poids Total (kg)	1,9	2	2,1
Homologation	CE / EN 1651 / 1249		
Poids maximum en vol (kg)	100		

Matériaux :

Tissus :

110 D Robic Nylon / Aquatech 90 D Elasthan-polyester laminated

Sangles / cordes :

Dynalight 3mm / Nylon 10, 15, 25mm / Spectra 2mm

Autres :

Planchettes Triplex / Zip

Bouclerie :

LFR 16/8 – 10/3 / T-Bones
Boucles plastiques



Guide des tailles

Choisir une taille de sellette en adéquation avec sa morphologie est primordial pour :

- tirer pleinement profit des différentes fonctions
- obtenir le meilleur confort possible
- faire corps avec la sellette et optimiser le pilotage de la voile

		Taille pilote								
		155	160	165	170	175	180	185	190	195
Poids pilote	50	M	M							
	55	M	M	M						
	60	M	M	M	M					
	65	M	M	M	M	L				
	70	M	M	M	M	L	L			
	75	M	M	M	L	L	L	L		
	80	M	M	L	L	L	L	L	XL	
	85		L	L	L	L	L	L	XL	XL
	90			L	L	L	L	XL	XL	XL
	95				L	L	XL	XL	XL	XL
	100					XL	XL	XL	XL	XL
105						XL	XL	XL	XL	



Ce tableau permet de visualiser la taille de sellette correspondant théoriquement à votre couple « taille-poids », mais il ne peut en aucun cas remplacer les conseils avisés de nos revendeurs qui pourront également vous proposer un essai en vol. (Liste disponible sur le site www.korteldesign.com)

Renseignements complémentaires

Vous trouverez sur notre sites internet des compléments d'information : photos, vidéos explicatives, ...
Pour toutes questions, merci de consulter notre site Internet ou de nous contacter à l'adresse ci-dessous :

Kortel Design
1096 Avenue André Lasquin - 74700 Sallanches - FRANCE
Tel +33 (0)9 50 10 73 27 - [info@ korteldesign.com](mailto:info@korteldesign.com) – www.korteldesign.com

Carnet d'entretien / Service book



<i>Date</i>	<i>Signature</i>	<i>Remarques / Notes</i>
_ _ / _ _ / _ _ _ _		
_ _ / _ _ / _ _ _ _		
_ _ / _ _ / _ _ _ _		
_ _ / _ _ / _ _ _ _		

N° série / Serial Numb. _____ *Taille / Size* _____

Bons Vols !



Table of Contents

Kolibri EVO

Introduction	34
Precautions for use	35
Presentation	36
Description	
General view	
Preparing your harness	40
First adjustments	
Accessories	
Installation of the reserve parachute	
Back protection	
Preparation for take-off	49
Checklist	
Connection to the harness	
Flying safely	51
Take-off	
In flight	
Use of the speedbar	
Use of the reserve parachute	
Landing	
Usage restrictions	54
Maintenance, service and repairs	55

Cautionary note	57
Warranty information	58
Technical Data	59
Size guide	60
Additional information	61



To read ...



Caution



DANGER !!!

Introduction

Congratulations on the purchase of your new **KORTEL DESIGN** harness!

We thank you for your choice and for the trust you have placed in us.

Since 1999, we have been designing and developing a whole range of products with the attention to detail that spread our reputation throughout the world.

Comfort, efficiency, innovation and quality are our founding criteria, from design to delivery of our products.

KORTEL DESIGN is above all a team of passionate people who listen to your needs, united to offer you the best quality products that are always innovative and adapted to your practice. Highly technical products, designed by and for happy paragliders!



This manual is an integral part of your product. We recommend that you read it carefully. It contains all the information you need to prepare your harness for your first flight, as well as many other important safety, care and maintenance instructions.

To offer you the best service, **KORTEL DESIGN** relies on a network of trained dealers, which guarantees an optimum service.

You can find the complete list of dealers on the website, as well as additional photos and explanatory films with detailed information for your product.



Neither this document nor the information available on the website can replace the advice of your dealer or instructor.

Precautions



Precautions for paragliding :

The practice of paragliding requires prior and specific training and a minimum knowledge about your equipment. Each pilot must act responsibly and comply with the regulations in effect (licence/insurance).

Every pilot must be able to correctly assess the weather conditions. In addition, his flight level must correspond to the requirements of the equipment he is using. The pilot is also responsible for paying attention to his environment, including the natural environment and landscape.

We operate in a natural environment, and it is imperative to give maximum respect to the flora and fauna!

Do not walk off marked paths, do not leave rubbish, do not make unnecessary noise and respect the sensitive biological balance in the ecosystem of our mountains, especially at take-off! Respect sensitive and protected areas.

Smokers, take your cigarette butts with you and avoid smoking near your equipment.

Wearing a suitable helmet, appropriate footwear and clothing, and carrying a reserve parachute are essential. Before each flight, pilots must check all parts of their flight equipment for damage and confirm their ability to take off. In addition, a complete pre-launch check should be carried out before each flight.

Each pilot assumes sole responsibility for the practice of paragliding, and accepts all inherent risks including injury or death. Neither the manufacturer nor the dealer can guarantee the safety of the pilot. Therefore, they cannot be held responsible for any problems.

Specific precautions for paragliding harnesses :

The design of this harness, and the associated accessories, has been developed for the practice of paragliding, and for paragliding alone.

The design as a whole has defined materials and fittings adapted to this practice and its framework of use (regulations, standards).

The approval of this harness applies exclusively to the sport of paragliding. Any misuse is at the user's own risk and the manufacturer cannot be held responsible in the event of an accident.

The choice of a paragliding harness must be adapted to the type of practice --- (competition, acrobatics, hike&fly, ...) and to the pilot's level of experience. The use of an unsuitable harness can lead to a risk of accident and injury.

All adjustments to the harness must have been made at least once in a gantry before the first flight. These adjustments have a direct impact on the comfort and the flying behaviour of the paraglider. Improper or incorrect adjustments can lead to a risk of accident and injury.

The back protection fitted to our paraglider harnesses (foam bag, airbag or hybrid) limits the shock wave transmitted to the pilot's body in the event of low intensity impacts (failed take-off or landing, low fall).

No protector can offer total protection against injuries, especially spinal injuries. Only the parts of the body covered by the protector are protected against impact. Any modification or misuse can dangerously reduce the performance of the back protector.

In the event of violent impacts, check the integrity of the device and do not hesitate to contact the manufacturer if in doubt.

Presentation

The **Kolibri EVO** is our lightweight hike and fly competition, or bivvy flight harness.

The **Kolibri EVO** incorporates all the features that have made the reputation of the Kolibri since 2014, and incorporates improvements and new features that still make it the benchmark in the world of light cocoon harnesses.

It remains unbeatable in the niche of bivouac flights and expeditions due to its unequalled comfort and its large storage capacity.

But it will also be the ideal harness for simply flying light on your favorite sites!



In the back pocket, you will find the labels of conformity to the different homologation tests (EN / LTF / CE). If missing, it is imperative that you do not use the harness, and contact us as soon as possible.



Presentation

Product description

When you receive your harness, you should check with your dealer that no parts are missing.

KOLIBRI EVO parts :

- 1 harness
- 2 T-Bone links
- 2 foam-bag
- 1 light 3-bar speedbar
- 1 reserve handle
- 1 carbon ring
- 1 reserve riser connection

- ① Harness
- ② T-Bone Links
- ③ Foam-bag
- ④ 3-bar light speedbar
- ⑤ Reserve handle
- ⑥ Carbon ring
- ⑦ Reserve riser connection

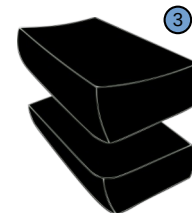
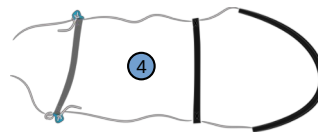
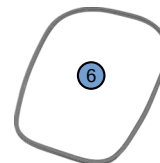
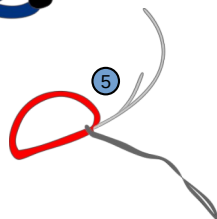
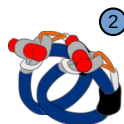

Presentation

General view

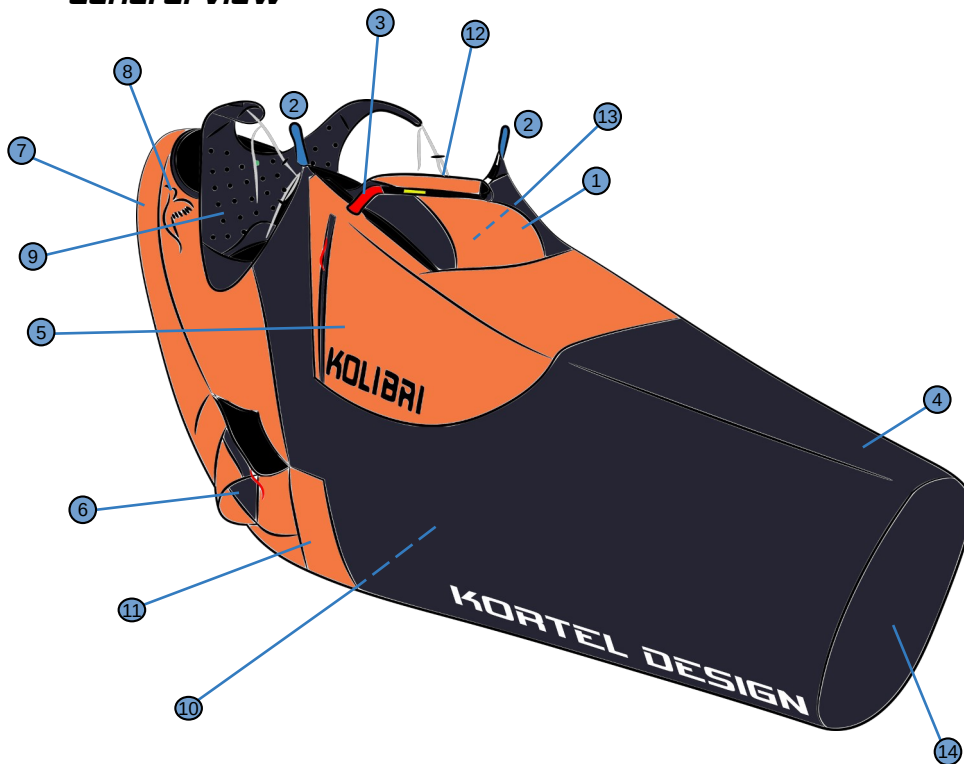

- ① Rescue container
- ② Main attachment points
- ③ Reserve handle
- ④ Cocoon
- ⑤ Side pocket
- ⑥ Air scoops
- ⑦ Back airbag
- ⑧ Main pocket
- ⑨ Ergonomic and ventilated back
- ⑩ Lower storage pocket
- ⑪ Foam-bag
- ⑫ Integrated cockpit
- ⑬ Storage pocket under cockpit
- ⑭ Carbon cocoon nose

Presentation

General view

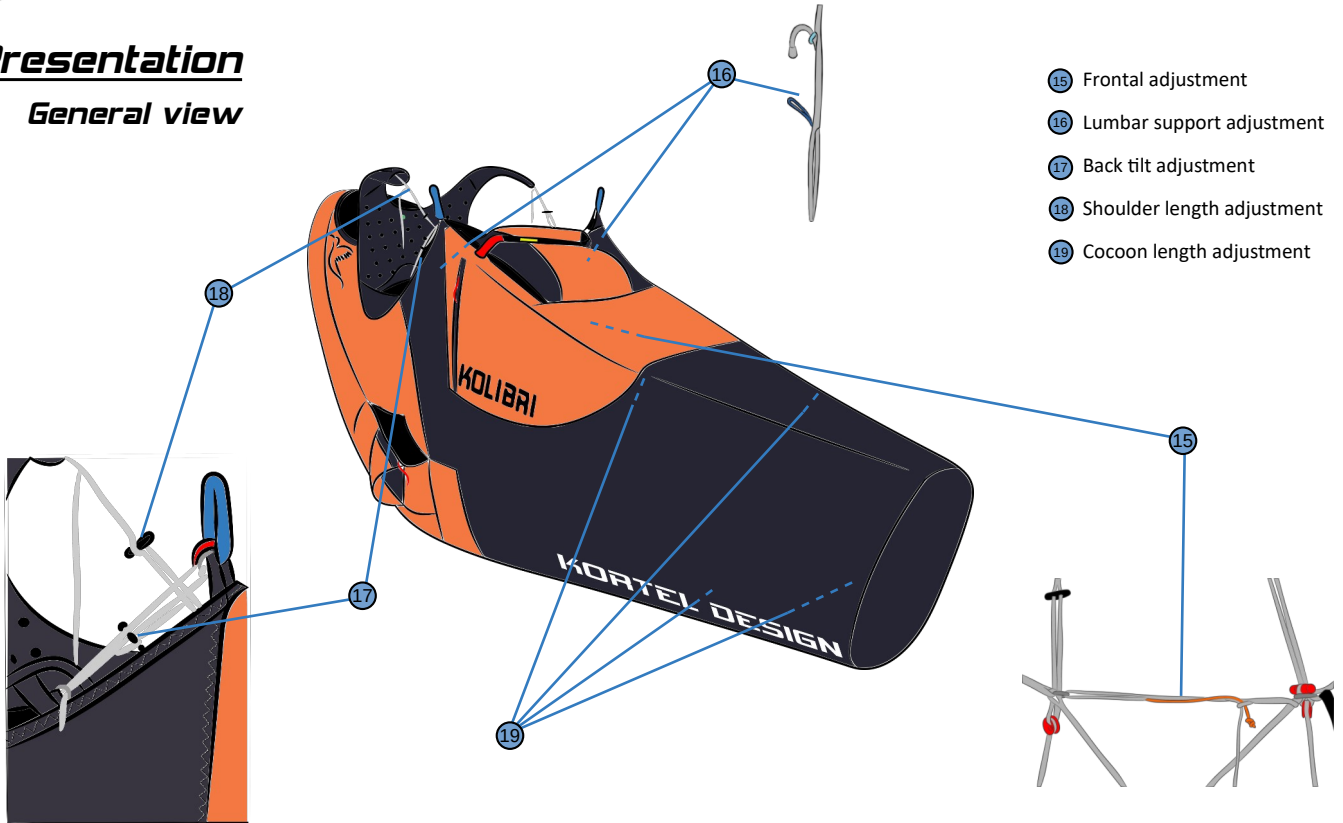

Preparing your harness

First settings

Before your first flight, it is imperative that you carry out the first adjustments under the gantry, in the company of your dealer. A gantry that allows you to see the roll is a plus to feel the effects of each adjustment.

Your harness has 4 independent adjustment elements, allowing it to be adjusted for optimum comfort and piloting efficiency.

Shoulder adjustment :

The shoulder straps carry the harness on take-off, limit the pilot's inclination in the air, prevent the pilot from falling in the event of a head down "flight", and help support the pilot in the event of a flight under the reserve parachute.

After checking in the gantry that it is possible to get in and out of the harness without difficulty, the shoulders sometimes need to be adjusted in the air for more support and comfort.

We recommend close but not too tight contact to maintain good shoulder mobility both during take-off and landing and in the air.

Back adjustment :

The back adjustment straps adjust the inclination of the pilot's back. Too far backwards can make flying uncomfortable (poor vision) and make it difficult to exit the harness on landing. If they are too tight, it will be difficult to get into the harness after take-off.

Depending on the weight carried in the main pocket and/or ballast transport, this setting can be changed in the air to re-balance the harness and pilot assembly.

Lumbar support adjustment :

This adjustment allows the pilot's lumbar support to be perfectly maintained, for optimum comfort during long flights. This support also allows you to adjust the ergonomics of the harness, whether you are sitting or lying down.

Belly adjustment :

The ventral strap adjustment allows the distance between the main attachment points to be adjusted. The distance between the main attachment points must be in accordance with the manufacturer's specifications for the glider being used. An unsuitable distance will have a direct effect on the behaviour of the glider. An action on this setting will have an effect on the stability of the harness: tightening it will tend to bind the harness, and loosening it will give it a more lively character.



The settings do not only affect comfort, but also have a direct influence on the piloting of the aircraft. It is essential to take particular care before taking off.



All the settings available on this harness are accessible and can be changed in the air.

Preparing your harness

First settings

Cocoon adjustment: *(if equipped)*

A well-adjusted cocoon keeps your legs straight during the flight, without effort. Too short a setting forces the pilot to force the cocoon taut, and too long a setting prevents comfortable support. In both cases, the pilot expends unnecessary energy to keep the legs straight.

The blue straps allow you to adjust the length of the upper and lower parts independently, according to your preferences.



In order to obtain an optimal cocoon adjustment, several flights may be necessary to refine the length of the different straps. The pilot's posture and posture may differ between the gantry and the actual situation in the air.

Carabiners :

The harness is fitted by default with flexible T-Bone links connectors. Light and ultra-resistant (>2400daN), they are perfect for mountain use. To handle them, simply proceed as described below (Steps 1 to 4).

It is also possible to use light aluminum carabiners.



More detailed information is available at www.korteldesign.com

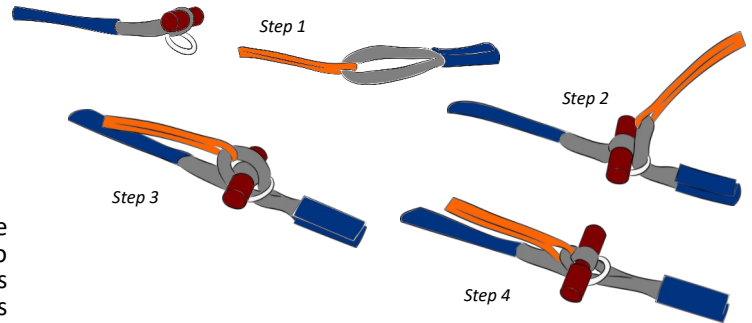

According to the current state of knowledge on automatic Zicral carabiners, it is recommended to change them every 5 years or after 500 hours of use.



After each manipulation of a carabiner, it is imperative to check that it is properly locked. If in doubt, repeat the operation.



We recommend the use of connectors with a resistance greater than or equal to 2400daN. Flexible connectors should not be used on straps wider than 25mm.

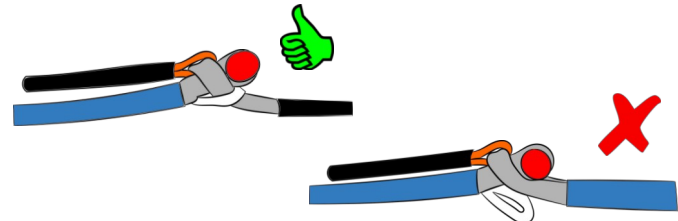

Preparing your harness

Accessories

Installing the speedbar :

To install the speedbar, simply pass the cord through the pulley on the side of the harness and then insert it into the tube along the thigh, under the cover.

The speedbar is adjusted by means of the adjustment plates on the speedbar.

The optimum setting allows you to take advantage of the full range available on the wing when the second bar is pushed with your legs extended.



The speedbar should not be set too short. The wing must not be in the accelerated position without voluntary action of the pilot on the speedbar.

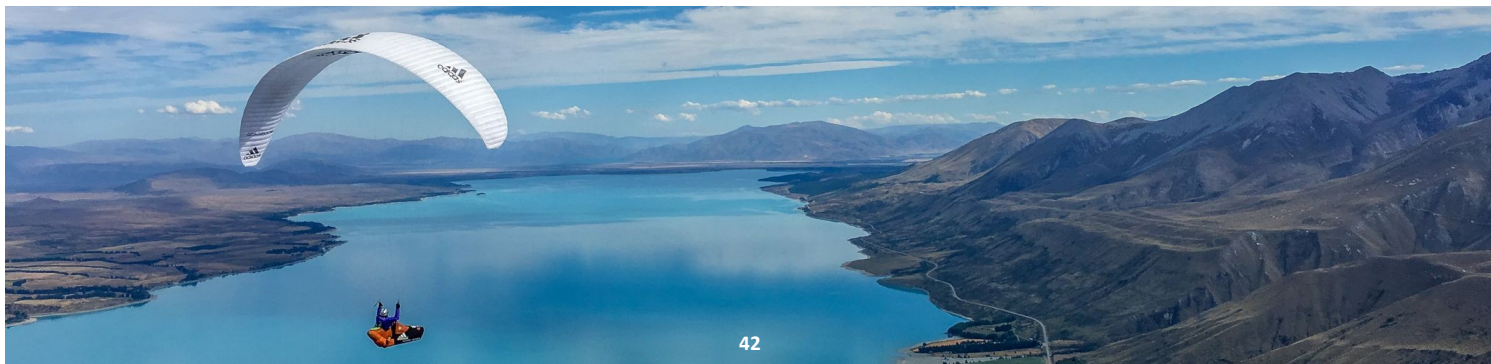
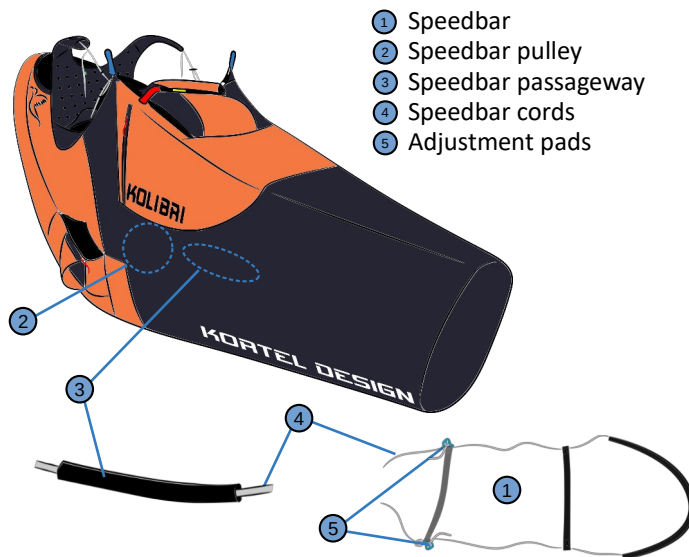

Preparing your harness

Installation of the reserve parachute



WARNING



The installation of a reserve parachute is not an insignificant act. It must be carried out rigorously, by qualified personnel.

It is imperative to check the initial installation by a portal extraction test to validate that no element would interfere during extraction. This test must be carried out by the pilot himself, installed in his harness as he would be in flight. The maintenance and servicing of the reserve parachute must be carried out according to the recommendations of its manufacturer.

The KOLIBRI EVO is by default equipped with an integrated rescue container enabling all types of reserve parachute. This is located at the front of the harness, on top of the cocoon.

The KOLIBRI EVO has connection loops for the reserve risers, allowing direct connection to the main connection points of the harness.



It is recommended to redo a complete installation of the reserve parachute in the container once a year (belly or integrated), and to check the good general condition of the assembly (needles, elastics, velcro, absence of humidity, ...).

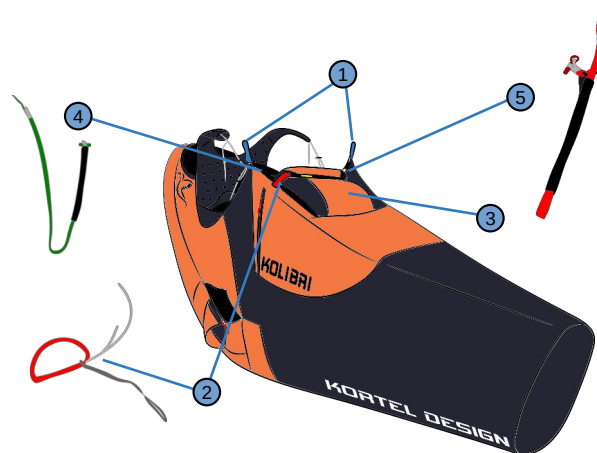

- ① Reserve connection points
- ② Reserve handle
- ③ Reserve container
- ④ Left reserve connection loop
- ⑤ Right reserve connection loop

Preparing your harness

Installation of the reserve parachute

The connection of the rescue risers to the shoulder loops can be done in different ways:



« Kite loop »

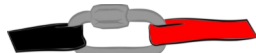

« Quick links »



A lark's head connection is considered correct when the 2 loops are well centred to each other and tightened by hand as tightly as possible. There should be no relative movement possible between the 2 parts.



« T-Bone Link »



« Soft-Link »



Flexible connectors must not be used on straps wider than 25mm. For quick links, refer to the manufacturer's recommendations.

It is imperative to choose connectors wisely. The dimensions and shape must be adapted to the connecting straps of the harness and to the rescue risers of the parachute, so that the effort under load is applied in an optimal way.

The reserve risers of the ventral parachute can also be connected to the main anchorage points.

We recommend using a connection system separate from the main canopy connectors.



A minimum resistance of 2400daN is imperative for any connector used in the "rescue-lift" link. For the "risers-safety harness" link: 1200daN.

KUIK III: Cocoon version (Available as an option)

In the cocoon version, the KUIK III has an emergency container integrated in the cocoon.

The volume of the integrated container lets you carry a rescue parachute with a volume of between 2,6L and 4,6L. If a parachute with a volume exceeding the maximum permissible volume is fitted, its correct deployment cannot be guaranteed.

When using a dirigible rescue parachute with integrated risers, these integrated risers must be connected directly. Shoulder mounting can be carried out as described above.

Please refer to the manufacturer's installation and usage precautions.



More detailed information is available at www.korteldesign.com

Preparing your harness

Installation of the reserve parachute

When the harness is equipped with the cocoon, the installation of the reserve parachute in the container must be carried out as follows:

- 1 Connect the handle to the reserve parachute, using a lark's head.
- 2 Connect the rescue risers to the parachute using a suitable connection (see page 44).
- 3 Connect the rescue risers to the existing connection loops (Steps 1 à 12).

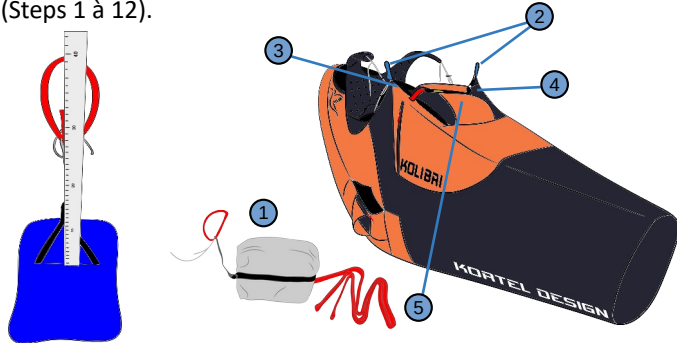

Only use a reserve handle suitable for this harness. **BE EXTRA CAREFUL** of the total length between the handle and the container. This must not exceed 40cm. If in doubt, contact us at info@korteldesign.com.

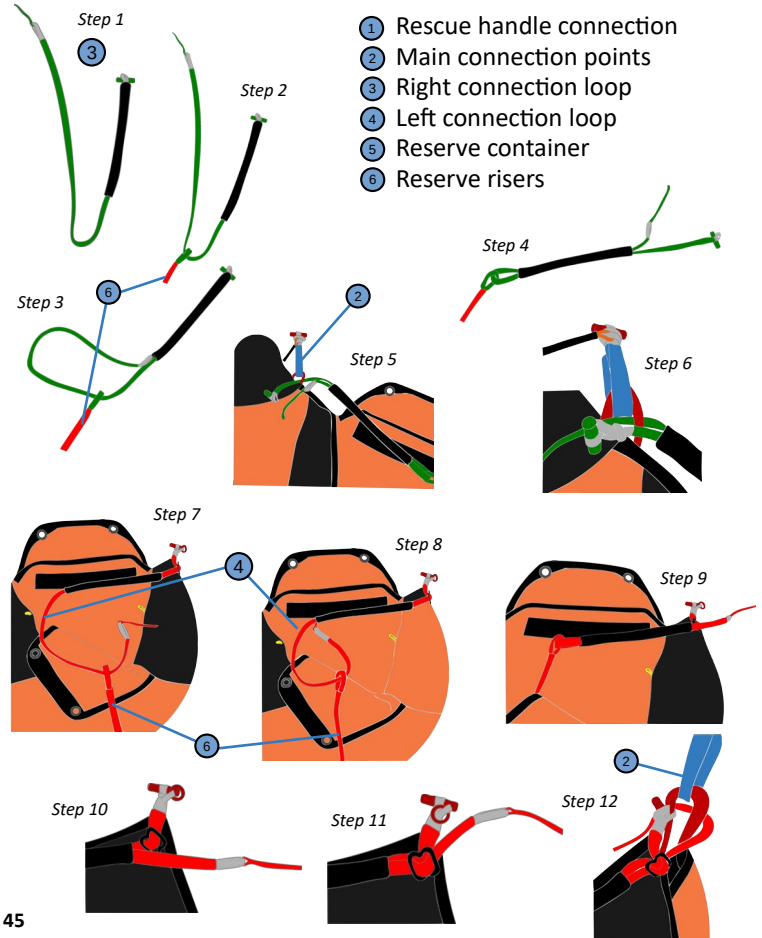

Preparing your harness

Installation of the reserve parachute

4. Place the reserve, and the rest of the risers, in the container. Position the reserve so that the connection with the handle is down and as close as possible to the location of the handle (see image).

5. Using a rod, close the mobile shutters as shown in the diagram. (Step 1)

6. Insert the 2 needles from the handle through the 2 loops in order to lock the mobile flaps. (Step 2) CAREFUL: only 1 needle per loop!

7. Insert the 2 needles from the container, through the 2 holes provided on the reserve handle. (Step 3)

8. Insert the 2 needles in the sheath located on the side of the container. (Step 4)



At the end of assembly, it is imperative to check scrupulously that no assembly tools are left in place (rod, hanger). This would make it impossible to extract the parachute if necessary.



More detailed information is available at www.kortel.com

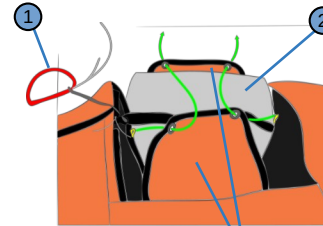

Step 1

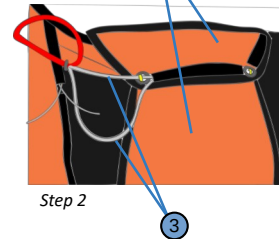

Step 2

- ① Reserve handle
- ② Reserve parachute
- ③ Closing needles
- ④ Sheath
- ⑤ Mobile flaps

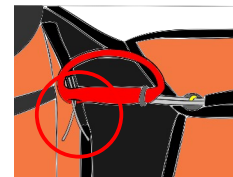
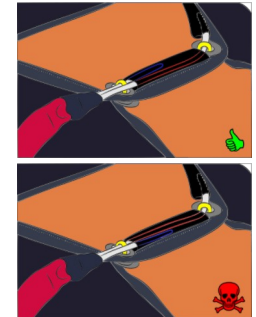

Step 3

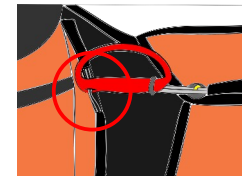

Step 4

Preparing your harness

Back Protection

Your harness is equipped with an integrated mousse-bag/airbag type back protector. This protection has been certified in the laboratory in accordance with the requirements of the test criteria:

- CE - SP-001 02/2016
- EN - Fpr EN 1651-2018
- LTF - 2. DV LuftGerPV §1, Nr. 7C

On delivery, your back protection complies with all these criteria. The best protection is offered when it is fully inflated.



Avoid contact of the airbag cover with sharp or pointed objects that could damage the cover.

Back protection can also be subject to more insidious attacks, such as repeated rubbing (on the ground before take-off or on landing), or UV attacks.



It is imperative that the airbag closure zips are properly locked. Otherwise it would be impossible for the airbag to remain under pressure and perform its protective function.

Airbag operation and use :

The airbag consists of 2 inflation chambers, one high and one low. In flight, with the help of the relative wind, the air enters the lateral and frontal scoops and fills the lower chamber. When the lower chamber is full, the air enters the upper chamber and fills it in turn.

The 2 scoops are equipped with a zipper, allowing them to be protected during storage in the bag. Be careful to put them back in place before each take-off.

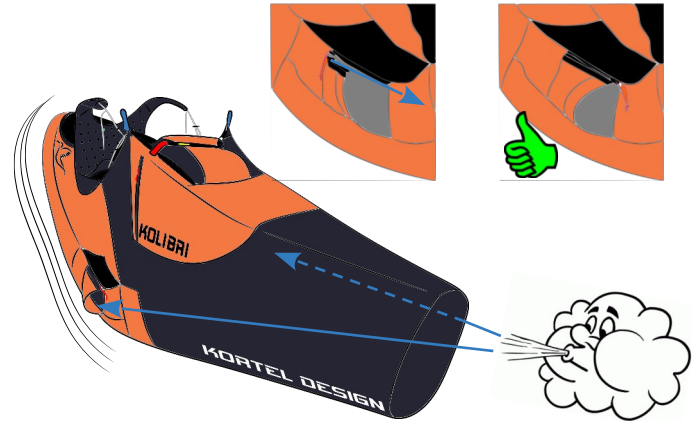

Improper positioning of the scoops may cause an incomplete inflation of the back airbag, which may cause it to malfunction in the event of an impact

Preparing your harness

Back Protection

Installation the foam-bag :

The harness is shipped with the foam bag in place. However, if you have to move it (travel or other), it is placed in the pocket located under the pilot's seat.

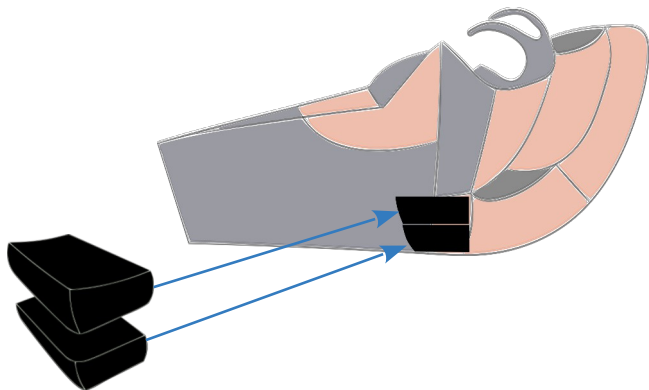

Any modification or misuse can dangerously reduce the performance of the back protector. With time, the foams can settle. It is therefore important to regularly check your protection.



If you have any doubts about the condition of your back protector, please contact your dealer or our customer service department as soon as possible.



Preparation for take-off

Pre-flight checklist

The pre-flight check is the last step before take-off. This phase should not be neglected, as it allows you to check that all the parameters are green before you take off!

It is imperative that you check the following points carefully:

State of the equipment :

No visible damage to the harness or the glider. Check the condition and function of the connectors.

Back protection :

Protection in good condition, inflation scoops operational, and zips properly closed.

Rescue parachute :

Before each take-off:

Check that the flaps and the needles are in their place, and that the handle is properly attached to in its housing.

To use the rescue, grab the red handle and pull, which will unlock the container and allow the extraction of the rescue parachute.

Adjustments :

In theory, your settings are good, but... Maybe you had a friend try your harness out?

Remember to check that he or she has restored the settings as they were, especially the back support.

Speedbar :

An speedbar that is too short risks permanently accelerating the wing and making it very difficult to fly.

It is preferable to land and solve the problem or cut the cord in the air (using an accessible line cutter). If the rescue risers are guided sideways, care must be taken to ensure that the accelerator cord does not interfere with their extraction.

Take particular care if you lend your harness.

Preparing the glider :

The glider must be spread out correctly, and the lines must be well untangled to facilitate take-off.

Connecting the glider :

Connect the glider to the harness, checking that there are no twists in the risers, and check that the connectors are properly closed.

Analysis of the weather conditions :

Correctly analysing the conditions is a major criterion for safe flying. If in doubt, don't hesitate to contact a professional for further advice.



In case of any doubt, even the slightest doubt on your take-off checklist, it is preferable to cancel the flight and rectify any problems encountered.

Preparation for take-off

Connection in the harness

Once the pre-flight completed, it is time to settle in the harness correctly:

- Put on one leg, then the other. ①

NOTE: It is possible to open the left thigh for easy donning (Steps 1 to 3).

- Close the kocon, using the "Konnect" buckle which also incorporates the connection of the left reserve riser (see page 45). ②
- Finalize closing the cocoon using the plastic clip. ③

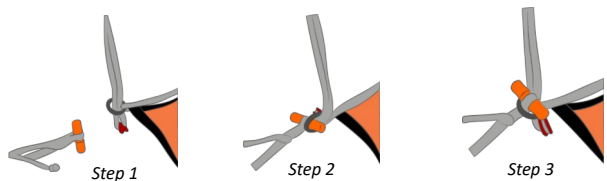
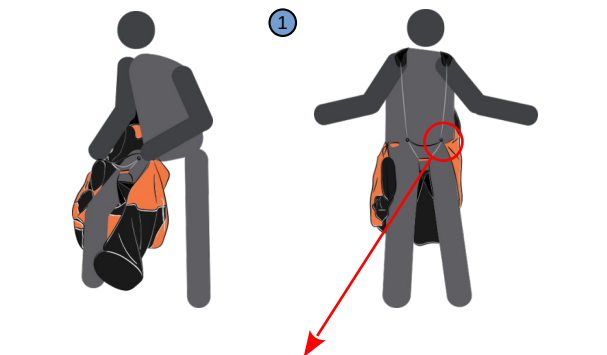
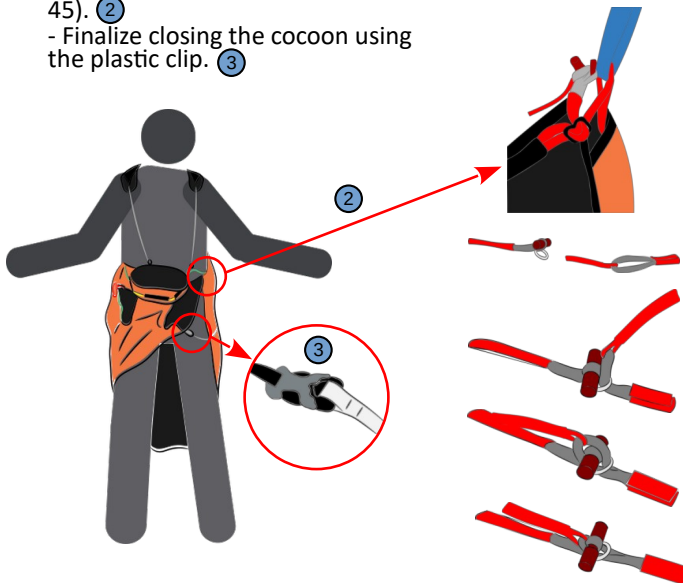

Despite the presence of an anti-forget system, it is essential to pay particular attention during the attachment phase in the harness.



Just as much as the harness settings, the pilot's take-off gestures are crucial for ease of installation.
More detailed information is available at www.korteldesign.com

Flying in complete safety ...

Take-off

The take-off phase is a crucial phase of the flight, so it is important to handle it in complete serenity in order to appreciate the rest of the flight.

If your harness is equipped with the cocoon, we recommend that you proceed as follows:

- Gain airspeed by leaning onto the chest strap.
- Maintain this position after take-off to visualise the opening of the cocoon.
- Keep your right leg straight.
- Grab the cocoon with the left heel.
- Pull the right leg in completely and swing back.
- Tuck in the left leg.

In flight

Each flight phase has its preferred position:

In thermals and transitions close to the landscape, favour an upright position to better see obstacles and observe information coming from below.

In thermals and transition near the ceiling, live with the air, forget about the ground and observe the clouds.

In case of strong aerology, bend your legs together, use the abdominal and lumbar muscles by wedging your thighs on the main straps, anticipate and control the rolling movements.

In order to improve the flying efficiency, try to detect any support that has an impact: engagement of the shoulders, hip sway, crossing of the legs, creation of a reverse roll to turn flat, etc.

Use of the speedbar

Using the speedbar requires effort, which can affect your position in the harness. We recommend that you perform a test under a gantry before using the harness in flight.

We remind you that you should only fly in wind conditions that do not require constant use of the speed bar. To reach maximum speed, press firmly on the speed bar until the two pulleys of the A-risers touch each other. When using the speed bar, the angle of attack of the glider will decrease and its speed will increase. The glider becomes less stable and can collapse more easily. Therefore, always use the speed system with sufficient altitude above the ground and sufficient distance from obstacles and other aircraft. Accelerated collapses are often more violent, and require faster reactions.



Each pilot has his or her own feelings and actions to be effective. Be curious and daring!

Flying in complete safety ...

Use of the reserve parachute



The use of a reserve parachute is not an insignificant act. It is recommended to practice it at least once during a Flight Incident Simulation course, in a safe environment and surrounded by professionals.

For various reasons, it may be necessary to use the reserve parachute.

If the situation requires it, it is recommended to proceed as follows:

- 1 Locate the rescue handle and grab it firmly with one hand.
- 2 Pull firmly on the handle, so as to release the locking pins of the container, and release the pod containing the rescue parachute.
- 3 Throw the pod and the handle as hard as possible so that it moves away from the harness, and the rescue parachute lines can stretch to generate the opening.
- 4 Neutralise the canopy to avoid any unwanted effects, pulling firmly on the B or C lines to bring it back towards you in a ball. In extreme cases, use a line cutter to cut all or part of a riser.
- 5 Whenever possible, try to adopt an upright position and prepare to cushion the impact by performing a roll-up (skydiving technique).



It is recommended to carry out a "control handle" at each flight, to familiarise the pilot with the position and to make this gesture instinctive if necessary.

In case of landing in strong wind :

In strong winds, landing under a reserve parachute can take the pilot several meters. We recommend that the maximum number of buckles be undone beforehand, so that they can be released as quickly as possible once on the ground. If necessary, do not hesitate to use the line cutter to free yourself.

In case of water landing :

If the trajectory of the rescue parachute takes you over a body of water (sea, lake, river, ...), it is recommended to disconnect as many buckles as possible (pectoral, cocoon, frontal), possibly by means of the line cutter, before reaching the water. In this way, you will be able to get out of the harness and jump into the water, thus limiting the risk of getting tangled with the lines. Once in the water, get away as far from the canopy and lines as possible.

In the event of a tree landing :

If you find yourself stuck high up in a tree, it is advisable to secure yourself while waiting for help to arrive. Kits are available, including the necessary equipment to avoid a potential fall, and to facilitate the work of the rescuers (rope, carabiner). Some kits also contain first aid kit in case of injury. In general, it is not advisable to attempt to climb down on your own.

Flying in complete safety ...

Landing

This is the most delicate phase of the flight... Fatigue, dehydration, loss of proprioception of the lower limbs, the euphoria of the most beautiful flight of your life, all of which inevitably affect your vigilance!

It's time to re-focus, analyse the environment and of course, don't forget to get out of the harness to give your legs back their full mobility!

With the cocoon, start by taking out the first foot, keeping the heel inside, so that you can take out the second foot without difficulty.

If the flight has been long and cold, re-mobilising your ankles and knees is not a luxury.

Be prepared to cushion the effect of the gradient with your legs and not your back protection!



Restrictions of use

Tandem practice

This harness is in no way intended for use by a tandem pilot. Its geometry has not been designed with this in mind, and it is not possible to carry a suitable reserve parachute.

Any use is at your own initiative. The manufacturer cannot be held responsible in the event of an accident.



Practice of winch take-off

All our harnesses are winch compatible. There are no specific loops to connect the winch to our harnesses.

However, it is not advisable to add any connection to the harness anchorage point and to attach the release system to it. It is recommended to use a system that can be connected directly to the risers. Refer to the recommendations of the national federation for the recommended models.

[FFVL Recommendations](#) (Click on the link)

Practice in school

It is possible to use this harness for learning in school, even if it is not its primary purpose.

Practice of acrobatics

Freestyle manoeuvres are possible, however this harness was not designed for this purpose and is not recommended for aerobatic flight.

The harness is not suitable because of its construction characteristics.

Any use is a matter of personal initiative. The manufacturer cannot be held responsible in case of an accident.

Maintenance, care and repairs

General care :

We recommend a complete visual inspection of the harness at least every 2 years. An annual check-up is preferable.

For the reserve parachute, refer to the manufacturer's recommendations. In general, it is recommended to ventilate it and to fold it up once or twice a year.

As a minimum, we recommend testing the rescue container twice a year to ensure that it is working properly, by carrying out an extraction test on a gantry crane.

Repairs :

In the event of wear and tear, broken seams or material problems, please contact us (sav@korteldesign.com) indicating the harness model, serial number, nature of the problem and the circumstances, and attach a few photos to help us to determine the cause of the problem and investigate the other harnesses in the series.

Beyond the legal 2 year warranty period, we will only provide free insurance for repairs that prove to be a genuine manufacturing or design defect.

Manufacturing defects, wear and tear, serial number :

In the event of problems with wear, broken seams or materials, please contact us (sav@korteldesign.com) indicating the model of harness, serial number, nature of the problem and the circumstances, and attach a few photos to enable us to determine the cause of the problem and investigate the other harnesses in the series.

Beyond the legal 2 year warranty period, we will only provide free insurance for repairs that prove to be a genuine manufacturing or design defect.

Revisions :

Even though incidents related to the ageing of harnesses are almost non-existent, it is important to check that the critical points remain in a good condition. UV, humidity, abrasion, alter the materials used.

We are not immune to premature ageing due to defective material.

We advise you to have your harness visually checked every two years depending on your use, especially if you land in trees, rocks, or even if the fire brigade intervenes. Contact your dealer who will be able to carry out an initial inspection, or contact us at sav@korteldesign.com.



We recommend a complete visual inspection of the harness at least every 2 years. An annual check-up is preferable.



Maintenance, care and repairs

Storage :

The ideal storage location is a dry, temperate place, away from light. Avoid compressing the back protector.

Take care not to bend parts of the harness that contain foam or plates.

Washing :

You can wash your harness with fresh water and mild soap and dry it in a dry, airy place. Remember to remove the back protector (foam) if possible.

Do not use a tumble dryer, and do not exceed 30°C for washing.

Rinse carefully and dry in a dry place avoiding unnecessary sunlight.

In case of water landing :

- In sea water: rinse your harness in fresh water before following the process described above.
- In fresh water, follow the washing process.

Environmentally responsible disposal :

Please ensure environmentally responsible disposal at the end of the operating period.

We recommend separating the different elements (fabrics, plastics, metals, etc...) and depositing them for recycling according to their category. If you return the product to Kortel Design, we will be happy to ensure its correct disposal.

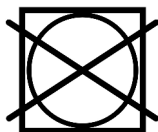

***Contrôle / Inspection
2 ans / years***

Cautionary note

This harness has a back protection, meeting the Fpr EN 1651-2018 & LTF 2 test. DV LuftGerPV §1, Nr. 7c corresponding to the arrival on the ground at 5m/s under a reserve parachute, as well as the protocol SP-001 02/2016 of the CRITT SL.

*The back protection is not tested for other ground arrival configurations.
Regulation (EU) 216-425 (EU Declaration of Conformity available on www.korteldesign.com)*

Cautionary note :

- *No protector can offer total protection against injury and in particular the back protector does not prevent spinal injuries.*
- *Only the parts of the body covered by the protector are protected against impact.*
- *Any modification or misuse can dangerously reduce the performance of the back protector.*
- *In the case of removable protectors, protection is only provided when they are present.*
- *The device has a maximum life span of 10 years. In the event of violent impacts, check the integrity of the device and do not hesitate to contact the manufacturer in case of doubt.*
- *This device must not be used in temperatures below -20°C or above 40°C.*

Notified Body :

**ALIENOR CERTIFICATION n°2754
Z.A. du Sanital, 21 Rue Albert Einstein - 86100 Châtelleraut - France
+33(0)5.49.85.38.30 - www.critt-sl.com - #0501**



Warranty

All our harnesses are subject to the legal warranty period of 2 years.

If you find a defect, please contact the after-sales service (sav@korteldesign.com), describing the problem and adding a few photos if possible. We will quickly analyse the situation and advise you on how to proceed.

Beyond this legal 2-year warranty period, we will only carry out free of charge repairs that prove to be a genuine manufacturing or design defect.

The lifespan of your harness depends on the frequency of use., and how to use it. Mechanical stress, rubbing gradually degrades the properties. The U.V. and humidity can also lead to an increase in the accelerated ageing.

Normal period of use: 10 years.

Caution: This duration of use is indicative. A harness can be destroyed the first time it is used. It is the bi-annual inspection that determines whether the product must be disposed of more quickly. Between In all applications, proper storage is essential.

The period of use should never exceed 10 years.



Technical Data

	M	L	XL
Weight (kg)	1,44	1,54	1,64
Carbon ring weight (g)		45	
Connectors weight (g)		20	
Mousse-bag weight (kg)		0,4	
Total weight (kg)	1,9	2	2,1
Certification	CE / EN 1651 / 1249		
Max weight in flight (kg)	100		

Materials :

Fabric :

110 D Robic Nylon laminated / Aquatech / 90 D Elasthanepolyester

Straps / ropes :

Dynalight 3mm / Nylon 10, 15, 25mm / Spectra 2mm

Other :

Boards Triplex / Zip

Buckles :

LFR 16/8 – 10/3 / T-Bones plastic buckles



Sizing guide

Choosing the right size harness for your body shape is essential to ensure that your harness is the right size for your body shape:

- take full advantage of the different functions
- get the best possible comfort
- become one with the harness and optimize the piloting of the glider

	155	160	165	170	175	180	185	190	195
50	M	M							
55	M	M	M						
60	M	M	M	M					
65	M	M	M	M	L				
70	M	M	M	M	L	L			
75	M	M	M	L	L	L	L		
80	M	M	L	L	L	L	L	XL	
85		L	L	L	L	L	L	XL	XL
90			L	L	L	L	XL	XL	XL
95				L	L	XL	XL	XL	XL
100					XL	XL	XL	XL	XL
105						XL	XL	XL	XL



This table shows the size of the harness that theoretically corresponds to your height and weight, but it can in no way replace the advice of our dealers, who can also offer you a test flight. (List available on www.korteldesign.com)

Additional information

You will find additional information on our website: photos, explanatory videos, ...
If you have any questions, please visit our website or contact us at the address below:

Kortel Design
1096 Avenue André Lasquin - 74700 Sallanches - FRANCE
Tel +33 (0)9 50 10 73 27 - info@ korteldesign.com – www.korteldesign.com

Carnet d'entretien / Service book



<i>Date</i>	<i>Signature</i>	<i>Remarques / Notes</i>
_ _ / _ _ / _ _ _ _		
_ _ / _ _ / _ _ _ _		
_ _ / _ _ / _ _ _ _		
_ _ / _ _ / _ _ _ _		

N° série / Serial Numb. _____ *Taille / Size* _____

Have a nice
flight !



Einführung	65	Sicherheitshinweise	88
Sicherheitshinweise	66	Garantie	89
Einsatzgebiet	67	Technische Daten	90
Bezeichnungen		Größentabelle	91
Übersicht		Weitere Informationen	92
Vorbereitung des Gurtzeugs	71		
Grundeinstellungen			
Zubehör			
Einbau des Rettungsgeräts			
Rückenprotektor			
Startvorbereitungen	80		
Checkliste vor dem Flug			
Anlegen des Gurtzeugs			
Sicher fliegen	82		
Start			
Während des Flugs			
Verwendung des Fußbeschleunigers			
Verwendung des Rettungsfallschirms			
Landen			
Nutzungseinschränkungen	85		
Pflege, Wartung und Reparaturen	86		



Bitte lesen...



Achtung



WARNUNG!!!

Einführung

Herzlichen Glückwunsch zum Kauf deines neuen **KORTEL DESIGN** Gurtzeugs!

Wir bedanken uns für deine Wahl und für das Vertrauen, das du uns damit entgegenbringst.

Seit 1999 entwickeln wir mit viel Liebe zum Detail Produkte für Gleitschirmpiloten, mit denen wir uns weltweit einen Namen gemacht haben.

Von der ersten Skizze bis zur Auslieferung des fertigen Produkts sind Komfort, Leistung, Innovation und Qualität stets unsere Grundprinzipien.



Wir von **KORTEL DESIGN** sind ein Team leidenschaftlicher Piloten, für die die Kundenbedürfnisse im Mittelpunkt stehen. Unser Ziel ist es, dir die besten Produkte in höchster Qualität anzubieten – immer innovativ und auf die Anforderungen des Gleitschirmsports zugeschnitten.

Hightech-Produkte, entworfen von und für glückliche Piloten!

Diese Betriebsanleitung ist ein wesentlicher Bestandteil deines Produkts. Du solltest sie daher sorgfältig lesen. Sie enthält alle notwendigen Informationen, um dein Gurtzeug für den ersten Einsatz vorzubereiten, sowie viele wichtige Sicherheits-, Pflege- und Wartungshinweise.

Um dir die bestmögliche Unterstützung bieten zu können, verfügt **KORTEL DESIGN** über ein Netz von geschulten Fachhändlern, die dir optimalen Service garantieren.



Weder diese Betriebsanleitung noch die auf der Website verfügbaren Informationen können die Beratung durch deinen Fachhändler oder Fluglehrer ersetzen.

Sicherheitshinweise



Allgemeine Sicherheitshinweise zum Gleitschirmfliegen

Die Ausübung des Gleitschirmflugsports erfordert eine vorherige spezifische Ausbildung sowie ein Mindestmaß an Wissen über die zugehörige Ausrüstung. Jeder Pilot ist zu verantwortungsbewusstem Handeln verpflichtet und muss die geltenden Vorschriften (z.B. betreffend Flugschein, Versicherung) einhalten.

Er muss zudem in der Lage sein, die Wetterbedingungen richtig einzuschätzen, und sein Flugniveau muss den Anforderungen der von ihm verwendeten Ausrüstung entsprechen. Auch ist jeder Pilot angehalten, mit Natur und Landschaft sorgsam umzugehen.

Wir üben unseren Sport in der freien Natur aus, daher sollte es selbstverständlich sein, Flora und Fauna mit Respekt zu behandeln.

Bitte bewege dich nicht abseits markierter Wege, hinterlasse keinen Müll, mache keinen unnötigen Lärm und achte das empfindliche biologische Gleichgewicht im Ökosystem unserer Berge – insbesondere während des Starts. Respektiere sensible und geschützte Bereiche.

Falls du Raucher bist, nimm deine Zigarettenstummel mit und vermeide das Rauchen in der Nähe deiner Ausrüstung.

Das Tragen eines geeigneten Helms sowie von geeignetem Schuhwerk und Kleidung sowie das Mitführen eines Rettungsfallschirms sind unerlässlich. Prüfe alle Teile deiner Ausrüstung vor jedem Flug auf Schäden und stelle ihre Flugtauglichkeit sicher. Außerdem solltest du immer einen vollständigen Vorflugcheck durchführen.

Jeder Gleitschirmpilot übernimmt die alleinige Verantwortung für sein Handeln während der Ausübung seines Sports und nimmt alle damit verbundenen Risiken, einschließlich Verletzung oder Tod, in Kauf. Weder Hersteller noch Händler seiner Ausrüstung können die Sicherheit des Piloten garantieren. Sie können daher nicht für alle Schäden haftbar gemacht werden.

Spezielle Sicherheitshinweise zu Gleitschirmgurtzeugen

Dieses Gurtzeug und das dazugehörige Zubehör wurden eigens für den Gleitschirmflugsport entwickelt.

Alle verwendeten Materialien und Bestandteile sind speziell auf diesen Verwendungszweck abgestimmt und entsprechen den dafür geltenden Vorschriften und Normen.

Die Zulassung dieses Gurtzeugs gilt ausschließlich für den Gleitschirmflugsport. Jede anderweitige Verwendung erfolgt auf eigene Gefahr, und der Hersteller kann im Falle eines Unfalls nicht zur Verantwortung gezogen werden.

Die Wahl des Gleitschirmgurtzeugs muss dem gewünschten Einsatzbereich (z.B. Wettkampf, Acro, Hike & Fly) und dem Erfahrungsstand des Piloten entsprechen. Die Verwendung eines ungeeigneten Gurtzeugs kann zu Unfällen und Verletzungen führen.

Alle Einstellungen des Gurtzeugs müssen vor dem ersten Flug mindestens einmal in einer Aufhängung vorgenommen worden sein. Die Einstellungen haben direkten Einfluss auf den Komfort während des Flugs und das Flugverhalten des Gleitschirms. Unsachgemäße oder falsche Einstellungen können zu Unfällen und Verletzungen führen.

Der Rückenprotektor, mit dem unsere Gleitschirmgurtzeuge ausgestattet sind (Schaumstoff, Airbag oder Hybrid), kann die auf den Körper des Piloten übertragenen Kräfte bei einem Aufprall bis zu einem gewissen Grad mindern.

Ein Protektor kann jedoch niemals einen vollständigen Schutz vor Verletzungen bieten, insbesondere nicht vor Verletzungen der Wirbelsäule. Die Schutzwirkung betrifft nur die vom Protektor abgedeckten Körperteile. Jede Veränderung oder Fehlanwendung des Rückenprotektors kann die Schutzwirkung gefährlich reduzieren.

Überprüfe nach heftigen Stößen die Unversehrtheit deines Protektors und wende dich im Zweifelsfall an den Hersteller.

Einsatzgebiet

Das **Kolibri EVO** ist unser leichtes Hike & Fly Gurtzeug für den Wettkampf- oder Biwakeinsatz.

Die Kolibri Serie ist seit 2014 der Maßstab in der Welt der leichten Kokongurtzeuge. Das **Kolibri EVO** führt diese Erfolgsgeschichte fort und ergänzt die etablierten Eigenschaften mit weiteren Verbesserungen und neuen Funktionen.

Für Biwakflüge und Expeditionen ist das **Kolibri EVO** aufgrund seines unvergleichlichen Komforts und seines großen Stauraums nach wie vor unschlagbar.

Aber es ist auch das ideale Gurtzeug, um einfach nur mit leichtem Gepäck über deine Lieblingsplätze zu gleiten!



In der Rückentasche sind die Gütezeichen der verschiedenen Zulassungsprüfungen (EN/LTF/CE) angebracht. Falls diese fehlen, darf das Gurtzeug nicht verwendet werden. Bitte informiere uns in diesem Fall unverzüglich.



Einsatzgebiet

Bezeichnungen

Bitte überprüfe direkt nach dem ersten Auspacken deines Gurtzeugs, ob alle Teile vollständig vorhanden sind.

Lieferumfang KARMA III :

- 1 Gurtzeug
- 2 T-Bone links
- 2 Schaum-Protektoren
- 1 Leicht-Fußbeschleuniger 3-stufig
- 1 Retter-Auslösegriff
- 1 carbon ring
- 1 Retter-Verbindungsstück

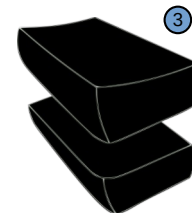
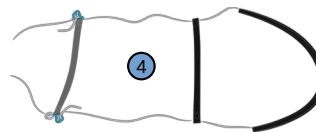
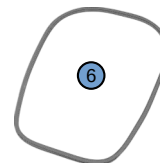
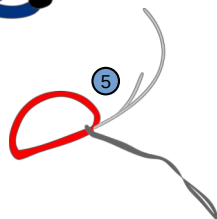
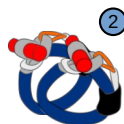

- ① Gurtzeug
- ② T-Bone Links
- ③ Schaum-Protektoren
- ④ Leicht-Fußbeschleuniger 3-stufig
- ⑤ Retter-Auslösegriff
- ⑥ Carbon-Ring
- ⑦ Retter-Verbindungsstück

Einsatzgebiet

Übersicht

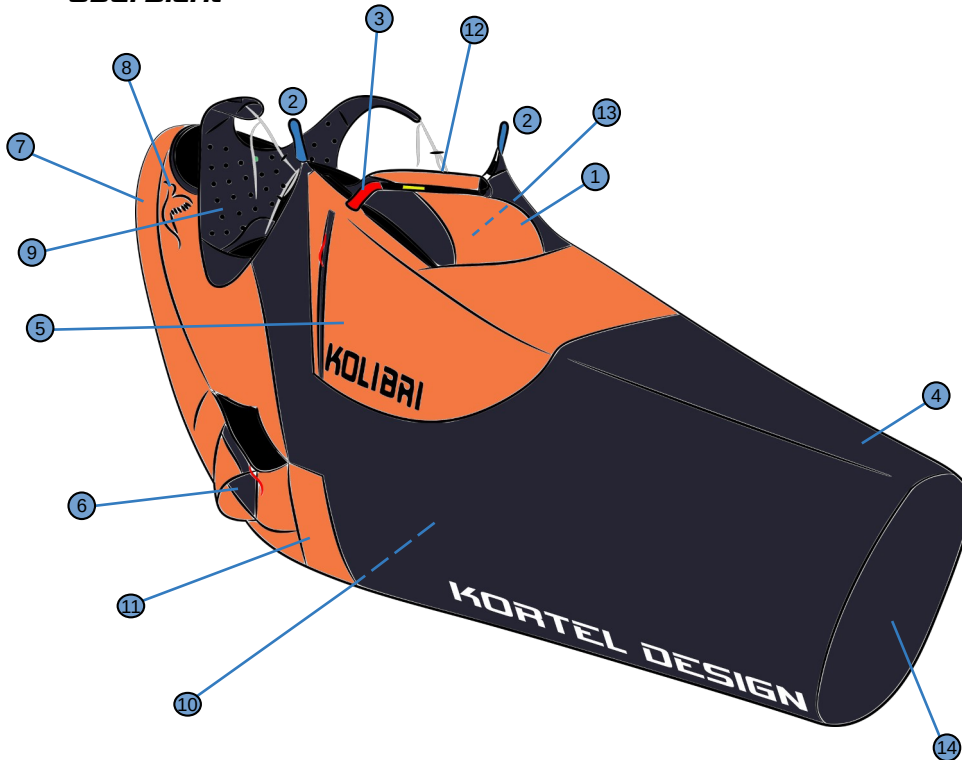

- ① Rettungsgeräte-Container
- ② Hauptaufhängungspunkte
- ③ Retter-Auslösegriff
- ④ Beinsack
- ⑤ Seitentasche
- ⑥ Lufteinlässe
- ⑦ Rücken-Airbag
- ⑧ Hauptfach
- ⑨ Ergonomisches, belüftetes Rückenteil
- ⑩ Unteres Staufach
- ⑪ Schaum-Protektoren
- ⑫ Integriertes Cockpit
- ⑬ Staufach unterhalb des Cockpits
- ⑭ Beinsack-Frontteil aus Carbon

Einsatzgebiet

Übersicht

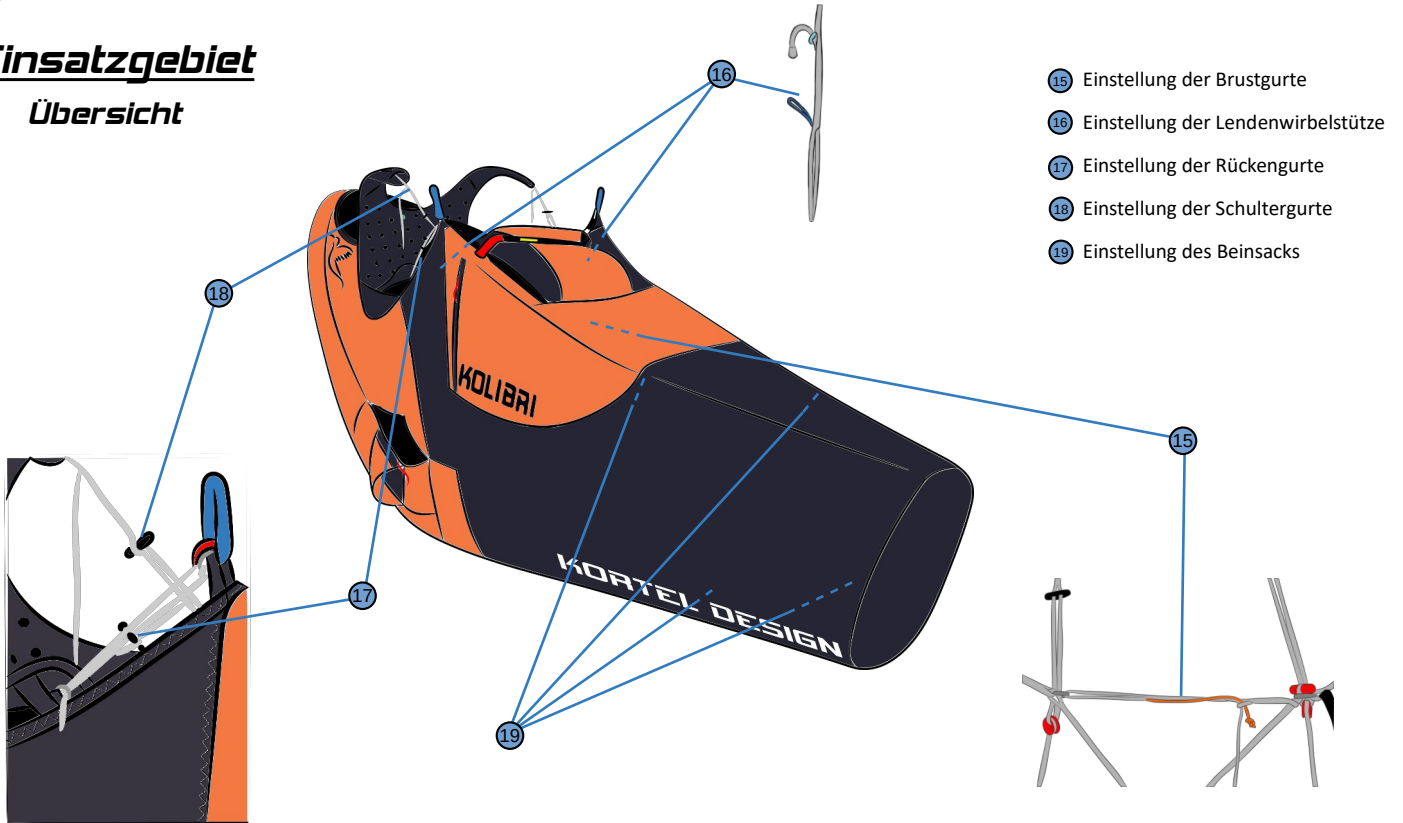

Vorbereitung des Gurtzeugs

Grundeinstellungen

Vor dem ersten Flug mit deinem Gurtzeug solltest du unbedingt zusammen mit deinem Fluglehrer alle Grundeinstellungen in einer Aufhängung vornehmen. Um die Auswirkungen jeder Einstellung direkt zu spüren, ist eine Aufhängung, die auch eine seitliche Sitzbrettneigung ermöglicht, von Vorteil.

Um dir bestmöglichen Komfort und optimales Steuerverhalten bieten zu können, verfügt dein Gurtzeug über vier voneinander unabhängige Einstellbereiche.

Einstellung der Schultergurte:

Die Schultergurte fixieren das Gurtzeug beim Start, beeinflussen die Körperhaltung des Piloten während des Flugs, vermeiden ein Herausfallen in Über-Kopf-Lage und wirken stabilisierend nach Auslösung des Rettungsgeräts.

Nachdem bei der Anpassung am Boden der reibungslose Ein- und Ausstieg sichergestellt wurde, kann es nötig sein, die Schultergurte in der Luft nochmals feinzustrieren, um die Rückenunterstützung und den Komfort zu optimieren. Wir empfehlen einen engen, aber nicht zu engen Kontakt mit den Schultergurten, um eine gute Schulterbeweglichkeit sowohl bei Start und Landung als auch in der Luft zu gewährleisten.

Einstellung der Rückengurte:

Die Rückengurte dienen der Einstellung der Rücken- neigung des Piloten. Eine zu starke Neigung nach hinten kann den Flugkomfort beeinträchtigen (schlechte Sicht) und das Aufrichten im Gurtzeug bei der Landung behindern.

Eine zu enge Einstellung erschwert das Hineinrutschen in die Sitzposition nach dem Start.

Je nach mitgeführtem Gewicht im Staufach und/oder der Ballasttasche kann die Einstellung der Rückengurte in der Luft bei Bedarf noch entsprechend angepasst werden, um das Gurtzeug auszubalancieren.

Einstellung der Lendenwirbelstütze:

Die Lendenwirbelstütze kann die Wirbelsäule des Piloten entlasten, um auch bei langen Flügen Rückenschmerzen vorzubeugen. Ihre Einstellung kann sowohl für die liegende als auch für die sitzende Position vorgenommen werden.

Einstellung des Brustgurts:

Mit der Verstellschließe am Brustgurt kann der Abstand zwischen den Hauptaufhängungspunkten eingestellt werden. Dieser muss den Angaben des Herstellers für den verwendeten Gleitschirm entsprechen. Ein falsch eingestellter Abstand wirkt sich direkt auf das Verhalten des Gleitschirms aus. Die eingestellte Brustgurtbreite wirkt sich auf die Stabilität des Gurtzeugs aus: Ein festeres Anziehen reduziert die Bewegungsfreiheit und stabilisiert den Piloten im Flug, eine lockerere Einstellung bewirkt einen agileren Charakter des Gurtzeugs.



Die Grundeinstellungen wirken sich nicht nur auf die Bequemlichkeit des Gurtzeugs aus, sondern haben auch einen direkten Einfluss auf die Steuerung des Gleitschirms. Daher ist es unerlässlich, diesen Einstellungen vor dem Start besondere Aufmerksamkeit zu schenken.



Alle Grundeinstellungen lassen sich auch während des Flugs noch verändern.

Vorbereitung des Gurtzeugs

Grundeinstellungen

Einstellung des KOCON Beinsacks : *(falls montiert)*

Ein gut eingestellter KOCON Beinsack hält deine Beine während des Flugs mühelos in ausgestreckter Position. Bei einer zu kurzen Einstellung müssen die Beine ständig gegen den Widerstand gestreckt werden, bei einer zu langen Einstellung wird eine komfortable Unterstützung verhindert. In beiden Fällen muss unnötige Energie aufgewendet werden, um die Beine ausgestreckt zu halten.

Mit Hilfe der blauen Verstellbänder oben und unten lässt sich die Länge des oberen und unteren Teils unabhängig voneinander einstellen.



Für die optimale Feineinstellung des KOCON Beinsacks können mehrere Flüge notwendig sein. Das Gefühl in einer Aufhängung kann vom tatsächlichen Eindruck während des Flugs abweichen.

Verbindungsglieder :

Das Gurtzeug ist serienmäßig mit flexiblen T-Bone Link Verbindungsgliedern ausgestattet. Sie sind leicht und extrem robust (>2400DaN), und eignen sich perfekt für den Einsatz im Flugsport. Die Handhabung erfolgt wie abgebildet in 4 einfachen Schritten.

Alternativ können auch leichte Aluminiumkarabiner verwendet werden.



Weitere Informationen findest du auf www.korteldesign.com

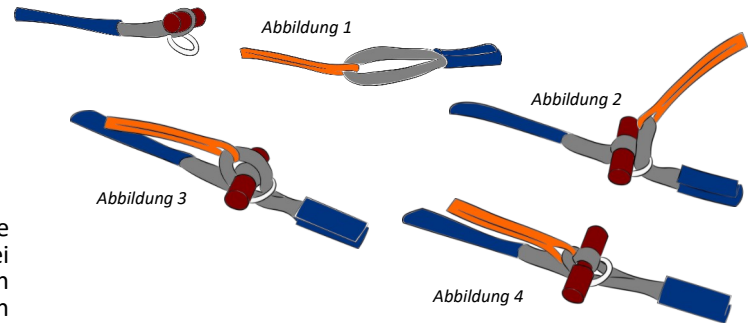

Nach dem derzeitigen Kenntnisstand über Zicral Automatik-Karabiner empfiehlt sich ein Austausch alle 5 Jahre bzw. nach 500 Betriebsstunden.



Kontrolliere nach jedem Verschließen der Karabiner unbedingt ihre korrekte Verriegelung. Der Verschlusschnapper muss vollständig geschlossen und die Hülse bis an den Anschlagpunkt zurückgedreht sein. Im Zweifel wiederhole den Verschlussvorgang.



Wir empfehlen die Verwendung von Verbindungsgliedern mit einer Bruchlast von mindestens 2400 daN. Flexible Verbindungsglieder sollten nicht in Verbindung mit Gurtbändern verwendet werden, die breiter als 25 mm sind.

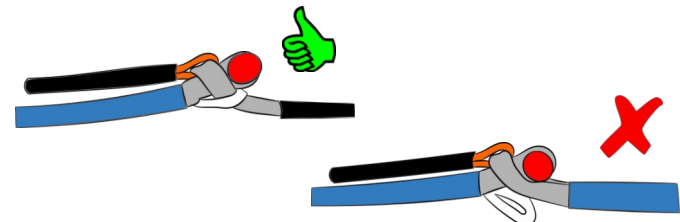

Vorbereitung des Gurtzeugs

Zubehör

Montage des Fußbeschleunigers:

Führe das Fußbeschleunigerseil durch die Umlenkrollen an den Seiten des Gurtzeugs und weiter durch die Seilkanäle im Bereich der Oberschenkel.

Die Einstellung des Fußbeschleunigers erfolgt über die angebrachten Verstellelemente.

Die Länge sollte so eingestellt werden, dass der Gleitschirm beim Drücken der zweite Stufe mit gestreckten Beinen die maximale Gleitleistung erzeugt.



Der Fußbeschleuniger darf nicht zu kurz eingestellt werden. Der Gleitschirm darf nicht ohne Betätigung durch den Piloten permanent beschleunigen.

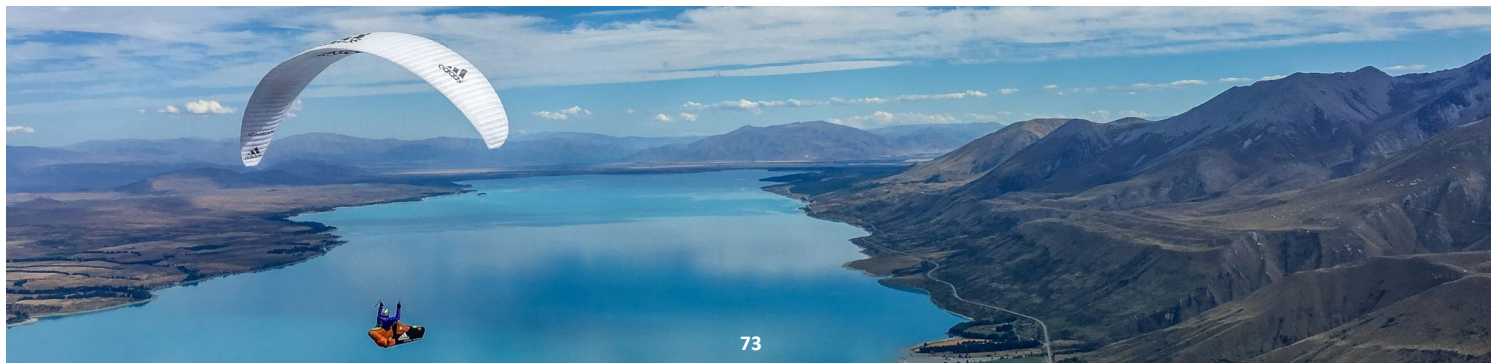
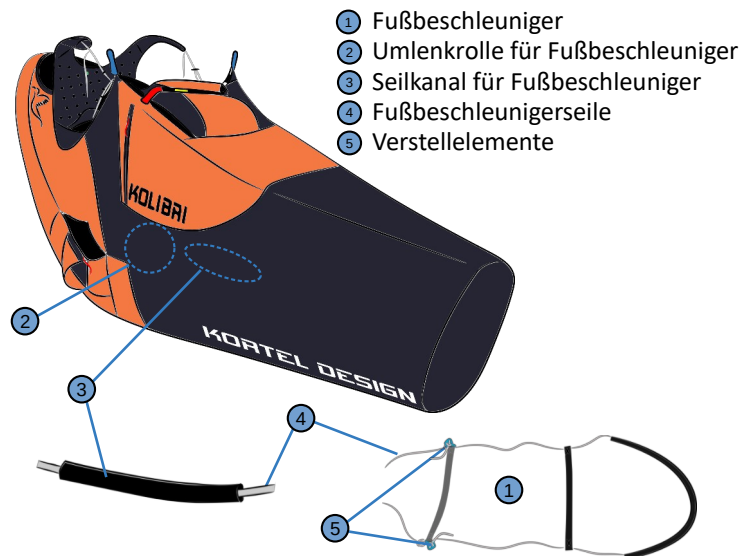

Vorbereitung des Gurtzeugs

Einbau des Rettungsgeräts



ACHTUNG



Der Einbau des Rettungsgeräts ist nicht trivial. Er muss sorgfältig und von einer qualifizierten Person durchgeführt werden. Es ist zwingend erforderlich, nach dem Ersteinbau einen Auslösetest in einer Aufhängung durchzuführen, um sicherzustellen, dass die Auslösung von keinem Ausrüstungsbestandteil behindert wird. Dieser Test muss vom Piloten selbst durchgeführt werden, während er in Flugposition im Gurtzeug sitzt.

Die Wartung und Instandhaltung des Rettungsgeräts ist gemäß den Empfehlungen des Herstellers durchzuführen.

Das KOLIBRI EVO ist serienmäßig mit einem integrierten Rettungsgeräte-Container ausgestattet, der für verschiedenste Arten von Rettern geeignet ist. Dieser Container befindet sich vorne am Gurtzeug, auf der Oberseite des Beinsacks.

Das KOLIBRI EVO verfügt über spezielle Retter-Verbindungsstücke, die eine direkte Verbindung zu den Hauptaufhängungspunkten des Gurtzeugs ermöglichen.



Es wird empfohlen, den kompletten Einbau des Rettungsgeräts in den Container (Frontcontainer oder integrierter Container) einmal jährlich zu wiederholen und dabei den Zustand aller Bestandteile zu überprüfen (z.B. Splinte, Gummis, Klettverschlüsse) und sicherzustellen, dass keine Feuchtigkeit eingedrungen ist.

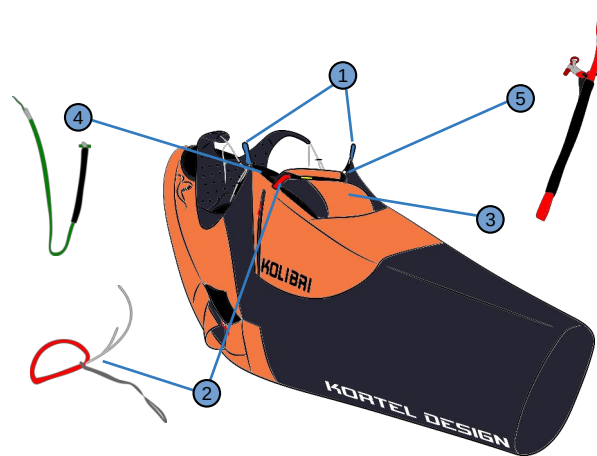

- ① Hauptaufhängungspunkte
- ② Retter-Auslösegriff
- ③ Rettungsgeräte-Container
- ④ Linkes Retter-Verbindungsstück
- ⑤ Rechtes Retter-Verbindungsstück

Vorbereitung des Gurtzeugs

Einbau des Rettungsgeräts

Die Verbindung der Retterverbindungsleinen mit den Befestigungspunkten an der Schulter kann auf unterschiedliche Weise erfolgen:



« Ankerstich-Knoten »



« Quick links »



Eine Ankerstich-Knoten ist korrekt ausgeführt, wenn die beiden Schlaufen gut zueinander zentriert sind und von Hand so fest wie möglich angezogen wurden. Es sollte keine Relativbewegung mehr zwischen den beiden Teilen möglich sein.



« T-Bone Link »



« Soft-Link »



Flexible Verbindungsglieder dürfen nicht mit Gurtbändern verwendet werden, die breiter als 25 mm sind. Bei der Verwendung von Gurtverschraubungen sind die Empfehlungen des Herstellers zu beachten.

Es ist unbedingt erforderlich, die Verbindungselemente sorgfältig auszuwählen. Abmessungen und Form müssen zu den Befestigungspunkten am Gurtzeug sowie zu den Hauptfangleinen passen, um eine optimale Lastverteilung zu gewährleisten.

Die Retterverbindungsleinen können auch mit den Karabinern der Hauptaufhängung des Gurtzeugs verbunden werden. Wir empfehlen jedoch, ein von der Hauptaufhängung getrenntes Verbindungssystem zu wählen.



Für jedes Verbindungsglied, das in der Verbindung "Retterverbindungsleinen/Gurtzeug" verwendet wird, ist eine Bruchlast von mindestens 2400 daN erforderlich. Für die Verbindung "Gleitschirm-Tragegurte/Gurtzeug" sind wenigstens 1200 daN erforderlich.

Das Volumen des integrierten Containers erlaubt das Mitführen eines Rettungsgeräts mit einem Volumen zwischen 2,6L und 4,6L. Wird ein Rettungsgerät mit einem größeren Volumen eingebaut, kann die korrekte Auslösung nicht garantiert werden.

Bei Verwendung eines steuerbaren Rettungsgeräts mit fest integrierten Retterverbindungsleinen müssen diese direkt am Gurtzeug befestigt werden. Die Montage an den Schultergurten kann wie oben beschrieben durchgeführt werden.

Bitte beachte die Einbau- und Gebrauchshinweise des Herstellers.



Weitere Informationen findest du auf www.korteldesign.com

Vorbereitung des Gurtzeugs

Einbau des Rettungsgeräts

Der Einbau des Rettungsgeräts in den integrierten Container muss wie folgt durchgeführt werden:

- 1 Verbinde den Auslösegriff mittels eines Ankerstich-Knotens mit dem Rettungsgerät
- 2 Verbinde das Rettungsgerät mittels einer geeigneten Verbindungsart (siehe Seite 75) mit den Retterverbindungsleinen
- 3 Verbinde die Retterverbindungsleinenenden mit den Retter-Verbindungsstücken (Schritte 1-12).

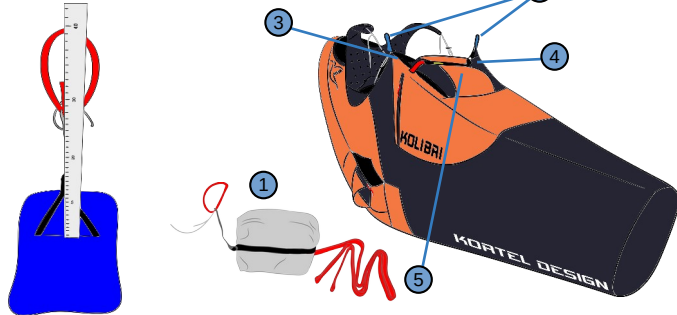

Verwende nur einen für dieses Gurtzeug geeigneten Retter-Auslösegriff. **ACHTE INSBESONDERE AUF DIE GESAMTLÄNGE ZWISCHEN GRIFF UND CONTAINER.** Diese darf 40 cm nicht überschreiten. Im Zweifell kontaktiere uns unter info@korteldesign.com

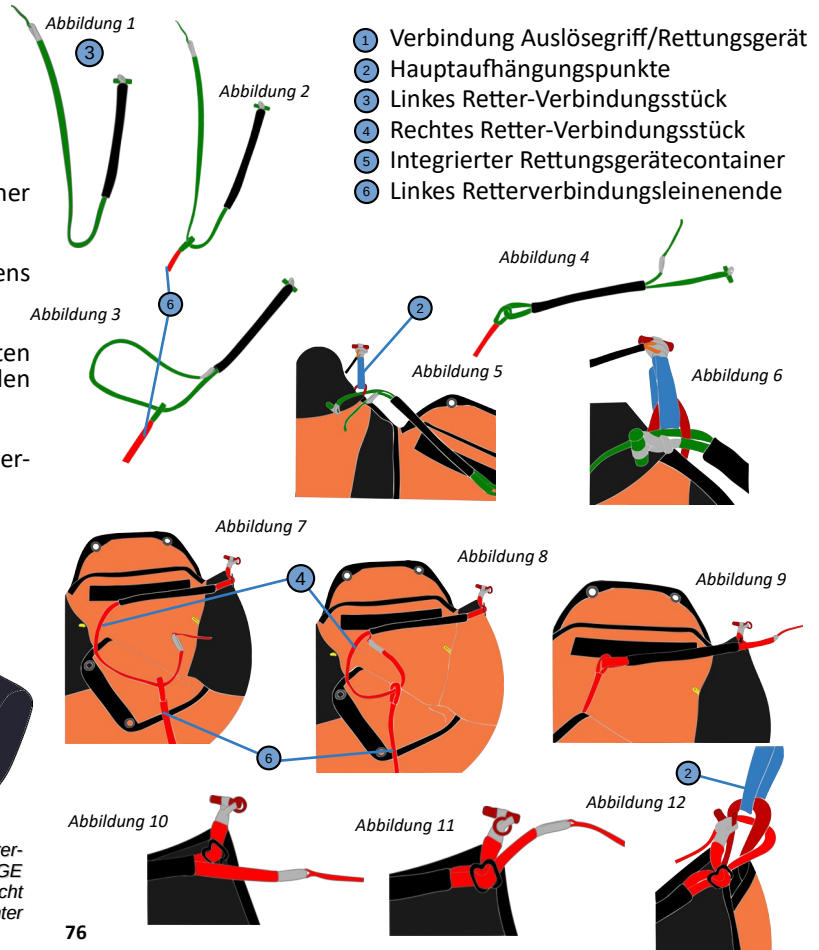

Vorbereitung des Gurtzeugs

Einbau des Rettungsgeräts

4. Lege den Rettungsgeräte-Innencontainer und die überschüssigen Verbindungsleinen in den Außencontainer ein. Platziere das Rettungsgerät dabei so, dass die Verbindung zum Auslösegriff unterhalb und so nah wie möglich am Auslösegriff liegt (siehe Abbildung).

5. Verschließe die flexiblen Containerklappen wie abgebildet vorübergehend mit Hilfe eines Kunststoff-Stäbchens oder einer Schnur. (Abbildung 1) Führe dabei die an den elastischen Seitenteilen angenähten Schlaufen zuerst durch die Ösen der unteren und dann durch die der oberen Containerklappe.

6. Fixiere die Containerklappen, indem du die beiden am Retter-Auslösegriff angebrachten Verschlussplinte durch die Schlaufen steckst. (Abbildung 2) **ACHTUNG:** Nur 1 Verschlussplint pro Schlaufe!

7. Führe die beiden am Außencontainer fixierten Splinte durch die dafür vorgesehenen Kanäle am Retter-Auslösegriff. (Abbildung 3)

8. Stecke die beiden Enden anschließend in die Splintentasche. (Abbildung 4)



Nach dem Einbau des Rettungsgeräts ist unbedingt genau zu kontrollieren, dass alle Montagewerkzeuge (z.B. Schnurstücke, Kunststoff-Stäbchen) entfernt wurden. Sie könnten ansonsten die Ausbringung des Rettungsgeräts in einer Notsituation verhindern.



Abbildung 1



Abbildung 2

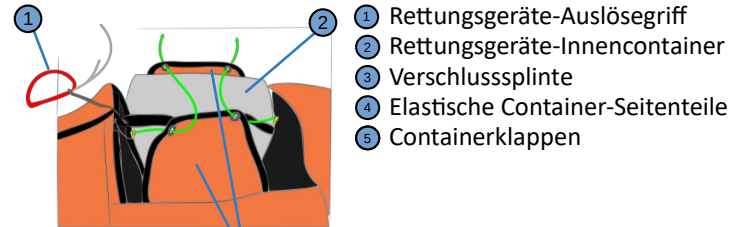

Abbildung 3

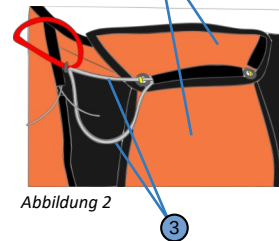

Abbildung 4

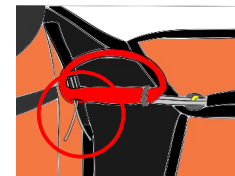
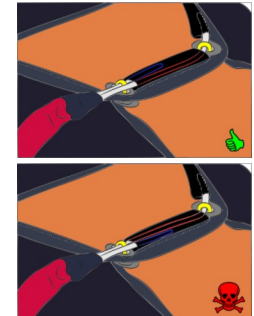

Weitere Informationen findest du auf www.korteldesign.com

Vorbereitung des Gurtzeugs

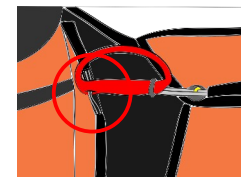
Rückenprotektor

Dein Gurtzeug ist mit einem integrierten Schaum-/Luft-Rückenprotektor ausgestattet, der von der Zulassungsstelle gemäß den Anforderungen der Prüfkriterien zertifiziert wurde:

- CE - SP-001 02/2016
- EN - Fpr EN 1651-2018
- LTF - 2. DV LuftGerPV §1, Nr. 7C

Bei Auslieferung erfüllt dein Protektor alle genannten Kriterien. Er bietet den besten Schutz, wenn der Airbag vollständig aufgeblasen ist.



Vermeide einen Kontakt des Airbags mit scharfen oder spitzen Gegenständen, die ihn beschädigen könnten.

Die Funktion des Rückenprotektors kann auch durch mechanischen Verschleiß beeinträchtigt werden, wie z.B. durch häufiges Scheuern am Boden vor dem Start bzw. bei der Landung oder durch intensive UV-Einstrahlung.



Es ist unbedingt erforderlich, dass die Reißverschlüsse am Airbag vollständig geschlossen sind. Nur so ist sichergestellt, dass der Airbag unter Druck bleibt und er seine Schutzfunktion erfüllen kann.

Betrieb und Verwendung des Airbags:

Der Airbag besteht aus zwei aufblasbaren Kammern: einer oberen und einer unteren Kammer. Im Flug wird zunächst die obere Kammer durch den Fahrtwind über die seitlichen Lufteinlässe befüllt. Nachdem die obere Kammer voll ist, tritt Luft in die untere Kammer ein und füllt auch diese auf.

Die beiden Lufteinlässe können jeweils durch Öffnen eines Reißverschlusses flach zusammengeklappt werden, so dass sie z.B. während der Lagerung geschützt sind. Achte darauf, die Reißverschlüsse vor jedem Start wieder zu verschließen.

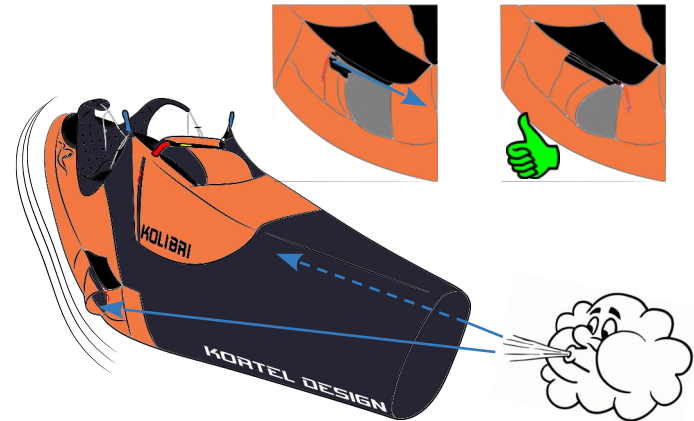

Eine falsche Ausrichtung der Lufteinlässe kann zu einem unvollständigen Aufblasen des Rückenairbags führen, was seine Schutzwirkung beeinträchtigen kann.

Vorbereitung des Gurtzeugs

Rückenprotektor

Einbau der Schaum-Protektoren :

Das Gurtzeug wird mit eingebauten Schaum-Protektoren ausgeliefert. Gegebenenfalls (z.B. zum Transport auf Reisen), können sie aus der Tasche unter dem Pilotensitz entnommen werden.

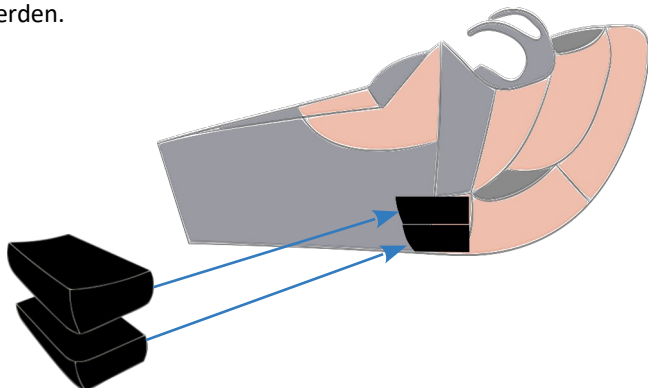

Jede Veränderung oder falsche Verwendung des Rückenprotektors kann dessen Schutzwirkung gefährlich beeinträchtigen. Beispielsweise kann die Dämpfungsfähigkeit des Schaumstoffs mit der Zeit oder bei gestauchter Lagerung abnehmen. Es ist daher wichtig, den Zustand des Rückenprotektors regelmäßig zu überprüfen.



Solltest du Zweifel am Zustand deines Rückenprotektors haben, wende dich bitte umgehend an deinen Händler oder an unseren Kundenservice.



Startvorbereitungen

Checkliste vor dem Flug

Der Vorflugcheck ist der letzte Schritt vor dem Start. Dieser Vorgang darf nicht vernachlässigt werden, denn damit stellst du sicher, dass alle relevanten Einstellungen in Ordnung sind, bevor du abhebst.

Die folgenden Punkte solltest du unbedingt sorgfältig prüfen:

Zustand der Ausrüstung

Keine sichtbare Beschädigung des Gurtzeugs oder des Gleitschirms. Überprüfe den Zustand und die Funktion der Verschlusselemente.

Rückenprotektor:

Guter äußerlicher Zustand, Lufteinlässe funktionsfähig und Reißverschlüsse ordnungsgemäß geschlossen.

Rettungsfallschirm:

Verschlussklappen und Splinte korrekt positioniert, Griff vorschriftsmäßig am Außencontainer befestigt.

Um den Rettungsfallschirm auszubringen, packe den roten Auslösegriff und ziehe fest daran. Dadurch wird der Außencontainer entriegelt und der Innencontainer mit dem Rettungsschirm wird freigegeben.

Einstellungen:

Du hast alles perfekt eingestellt, aber... Vielleicht hattest du dein Gurtzeug einem Freund geliehen?

Denke daran zu überprüfen, ob er oder sie danach wieder alles so eingestellt hat wie vorher, insbesondere die Rückenunterstützung.

Fußbeschleuniger:

Eine zu kurze Einstellung des Fußbeschleunigers kann zu einer permanenten Beschleunigung des Gleitschirms und damit verbunden zu einem gefährlichen Flugverhalten führen.

In diesem Fall ist es ratsam, die Landung einzuleiten und die Einstellung zu korrigieren bzw. das Beschleunigerseil noch in der Luft zu kappen (falls ein Kappmesser zur Hand ist). Sofern die Retterverbindungsleinen seitlich geführt werden, ist darauf zu achten, dass das Fußbeschleunigerseil unter den Retterverbindungsleinen verläuft und diese bei einer Retterauslösung nicht behindern kann.

Prüfe die Einstellung des Fußbeschleunigers besonders sorgsam, falls du dein Gurtzeug verliehen hattest.

Vorbereitung des Gleitschirms:

Der Schirm muss richtig ausgebreitet und die Leinen müssen gut sortiert sein, um einen problemlosen Start zu gewährleisten.

Verbindung mit dem Gleitschirm:

Verbinde den Gleitschirm mit dem Gurtzeug und stelle sicher, dass die Gurtbänder nicht verdreht und alle Verschlusselemente richtig geschlossen sind.

Beurteilung der Wetterbedingungen:

Die korrekte Analyse der Bedingungen ist eine wesentliche Voraussetzung für einen sicheren Flug. Zögere im Zweifelsfall nicht, Sachkundige um Rat zu fragen.



Solltest du während deines Vorflugchecks auch nur die geringsten Sicherheitsbedenken haben, ist es besser, die Startvorbereitungen abzubrechen und gegebenenfalls auf den Flug zu verzichten.

Startvorbereitungen

Anlegen des Gurtzeugs:

Nach dem erfolgreichen Vorflugcheck ist es an der Zeit, das Gurtzeug anzulegen:

- Steige in das Gurtzeug ein. ①

HINWEIS: Um den Einstieg zu erleichtern, kann die linke Oberschenkelschleufe geöffnet werden (Schritte 1 bis 3).

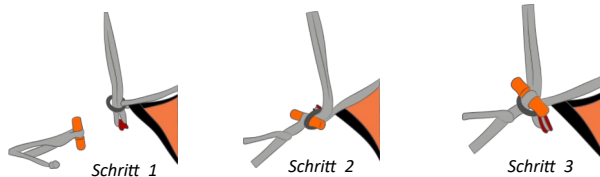
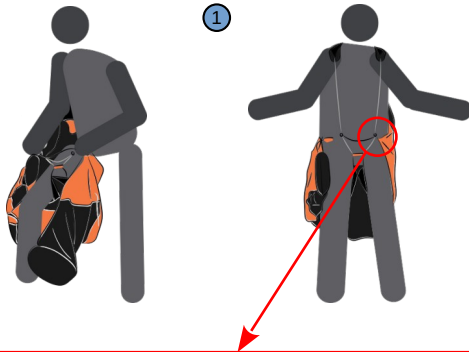

- Schließe den Beinsack mit dem KONNECT Verbindungselement und stelle dabei auch die Verbindung zum linken Retterleinen-Verbindungsstück her (siehe Seite 76).
- Verschließe den Beinsack abschließend mit Hilfe der Kunststoff-Schnalle.



Trotz des vorhandenen "Anti-Forget-Systems" ist es unerlässlich, beim Anlegen des Gurtzeugs besonders aufmerksam zu sein.



Genauso wichtig für einen reibungslosen Start wie die richtige Einstellung des Gurtzeugs sind die Bewegungsabläufe des Piloten.. Weitere Informationen findest du auf www.korteldesign.com

Sicher fliegen

Start

Der Start ist eine kritische Phase. Um den anschließenden Flug genießen zu können ist es wichtig, ihn entspannt und konzentriert anzugehen.

Falls dein Gurtzeug mit dem KOCON Beinsack ausgerüstet ist, empfehlen wir die folgende Vorgehensweise:

- Nimm Geschwindigkeit auf, indem du dich gegen den Brustgurt lehnt
- Behalte diese Position auch nach dem Abheben bei, um die Öffnung des KOCON Beinsacks im Auge behalten zu können
- Halte dein rechtes Bein ausgestreckt
- Greife den KOCON Beinsack mit deiner linken Ferse
- Steige mit dem rechten Bein ein und lehne dich zurück
- Ziehe das linke Bein nach

Während des Flugs

Die geeignete Sitzposition unterscheidet sich je nach Flugphase:

In der Thermik und in den Übergängen beim geländenahen Flug sollte eine aufrechte Position gewählt werden, um Hindernisse besser sehen und die Gegebenheiten unter sich besser beobachten zu können.

In der Thermik und in den Übergängen in Wolkennähe kannst du dich treiben lassen. Vergiss den Boden und beobachte die Wolken.

In starken Turbulenzen ziehe die Beine an und halte mit der Außenseite der Oberschenkel Kontakt zum Gurtzeug, so dass du die Rollbewegungen wahrnehmen und kontrollieren kannst.

Um deine Flugtechnik zu verbessern, versuche zu erkennen, welchen Einfluss verschiedene Körperbewegungen haben: Die Drehung der Schultern oder der Hüfte, das Überkreuzen der Beine, das Ausbalancieren von Rollbewegungen um flach zu drehen, usw.

Verwendung des Fußbeschleunigers

Die Verwendung des Fußbeschleunigers erfordert einen gewissen Kraftaufwand, der deine Sitzposition beeinflussen kann. Wir empfehlen, die entsprechenden Bewegungen in einer Prüfaufhängung zu testen, bevor du das Gurtzeug im Flug verwendest.

Wir weisen darauf hin, dass du nur bei Windbedingungen fliegen solltest, die keine ständige Betätigung des Fußbeschleunigers erfordern. Die maximale Geschwindigkeit wird durch festes Drücken gegen den Fußbeschleuniger erzielt, bis sich die beiden Umlenkrollen der A-Leinen berühren. Dadurch wird der Anstellwinkel des Schirms verringert und seine Geschwindigkeit nimmt zu. Der Gleitschirm verliert dadurch aber auch an Stabilität und kann leichter kollabieren. Verwende den Fußbeschleuniger daher nur bei ausreichender Höhe über Grund und genügend Abstand zu Hindernissen und anderen Fluggeräten. Beschleunigte Klapper sind oft heftiger und erfordern schnellere Reaktionen.



Jeder Pilot muss für sich selbst herausfinden, in welcher Position er sich während des Flugs am wohlsten fühlt und wie er sie einnehmen kann. Sei neugierig und probiere die Wirkung verschiedener Bewegungen aus!

Sicher fliegen

Verwendung des Rettungsfallschirms



Die Ausbringung des Rettungsfallschirms ist nicht trivial. Es wird daher dringend empfohlen, sie wenigstens einmal im Rahmen eines Sicherheitstrainings unter Anleitung eines Fluglehrers zu üben.

Es kann aus den verschiedensten Gründen notwendig werden, den Rettungsfallschirm auszubringen. Wenn der Moment gekommen ist, solltest du wie folgt vorgehen:

- 1 Suche den Auslösegriff und packe ihn fest mit einer Hand
- 2 Ziehe fest am Griff, um die Verriegelungssplinte des Außencontainers zu lösen und den Innencontainer mit dem Rettungsfallschirm freizugeben
- 3 Wurf den Innencontainer zusammen mit dem Griff so weit wie möglich in den freien Luftraum, woraufhin sich die Rettungsgeräteleinen strecken und die Öffnung der Kappe auslösen
- 4 Neutralisiere den Hauptschirm, um unerwünschte Effekte zu vermeiden: Ziehe fest an den B- oder C-Leinen, um ihn in einem Bündel zu dir zu ziehen; verwende notfalls ein Kappmesser, um die Tragegurte ganz oder teilweise abzutrennen
- 5 Versuche, sofern möglich, eine aufrechte Position einzunehmen und bereite dich darauf vor, den Aufprall durch eine Abrollbewegung abzufedern (Fallschirmsprungtechnik)



Es ist wichtig, die Position des Retter-Auslösegriffs während des normalen Flugs regelmäßig zu suchen, damit der Griff im Notfall instinktiv gefunden wird.

Im Fall einer Starkwindlandung:

Bei starkem Wind kann der Rettungsfallschirm den Piloten nach der Landung noch mehrere Meter weit mitschleifen. Es empfiehlt sich daher, noch vor Erreichen des Bodens möglichst viele Schnallen zu öffnen, um anschließend unverzüglich aus dem Gurtzeug aussteigen zu können. Zögere im Notfall nicht, das Kappmesser einzusetzen, um dich zu befreien.

Im Fall einer Wasserlandung:

Falls dich deine Flugbahn nach einem Retterwurf über ein Gewässer führt (z.B. Meer, See, Fluss), solltest du noch vor Erreichen der Wasseroberfläche so viele Schnallen wie möglich (z.B. Brustgurtschnallen, Beinsackschnallen) öffnen, notfalls auch mit dem Kappmesser. So kannst du aus dem Gurtzeug aussteigen und ins Wasser springen, wodurch eine geringere Gefahr besteht, dich in den Leinen zu verheddern. Sobald du im Wasser bist, entferne dich so weit wie möglich von der Schirmkappe und den Leinen.

Im Fall einer Baumlandung:

Wenn du hoch oben in einem Baum festsitzt, solltest du dich sichern, während du auf Hilfe wartest. Spezielle Sets, die die notwendige Ausrüstung (z.B. Seile, Karabiner) enthalten, um einen möglichen Absturz zu vermeiden und die Arbeit der Retter zu erleichtern, sind im Handel erhältlich. Einige solche Sets enthalten auch Erste-Hilfe-Material für den Fall einer Verletzung. Im Allgemeinen ist es nicht ratsam zu versuchen, auf eigene Faust abzusteigen.

Sicher fliegen

Landen

Bereite dich in Ruhe und in ausreichender Höhe auf die Landung vor.
Müdigkeit, Dehydrierung, Taubheitsgefühle in den Beinen, die Euphorie über den schönsten Flug deines Lebens, usw. beeinträchtigen unweigerlich deine Aufmerksamkeit!

Jetzt ist es an der Zeit, dich neu zu konzentrieren, die Umgebung zu beobachten und daran zu denken, dich rechtzeitig aus dem Gurtzeug aufzurichten, um deinen Beinen die für die Landung nötige Bewegungsfreiheit zu geben!
Bei montiertem Beinsack, steige zuerst mit einem Bein aus, wobei du die Ferse aber noch innen lässt, damit du problemlos auch mit dem zweiten Bein aussteigen kannst.
Wenn der Flug lang und kalt war, empfiehlt es sich, vor der Landung deine Knöchel und Knie wieder zu mobilisieren.
Bereite dich darauf vor, die Landung mit den Beinen und nicht mit dem Rückenprotector abzufedern!



Nutzungseinschränkungen

Tandemflug

Dieses Gurtzeug ist nicht für den Einsatz als Piloten- oder Passagiergurtzeug im Tandem vorgesehen. Seine Geometrie ist nicht für diese Verwendung ausgelegt und es ist nicht möglich, einen geeigneten Rettungsfallschirm mitzuführen. Die Verwendung im Tandem erfolgt auf eigene Gefahr. Für damit in Zusammenhang stehende Unfälle übernimmt der Hersteller keine Haftung.



Windenstart

Alle unsere Gurtzeuge sind für den Windenschlepp kompatibel. Spezielle Schlaufen zur Verbindung mit der Winde sind nicht vorgesehen.

Es ist nicht ratsam, Verbindungsglieder an der Hauptaufhängung des Gurtzeugs anzubringen und die Schleppklinke daran zu befestigen. Stattdessen empfiehlt es sich, Befestigungssysteme zu verwenden, die direkt mit den Gleitschirm-Tragegurten verbunden werden können. Geeignete Modelle findest du in den Empfehlungen des nationalen Verbands.

[FFVL Empfehlungen](#) (klicke auf den Link)

Schulung

Dieses Gurtzeug kann im Schulungsbetrieb verwendet werden, auch wenn dies nicht seinem Haupteinsatzzweck entspricht.

Acroflug

Freestyle-Manöver sind möglich, das Gurtzeug wurde jedoch nicht für diesen Einsatzzweck entwickelt und konstruiert. Es wird daher nicht für den Acroflug empfohlen.

Die Verwendung beim Acroflug erfolgt auf eigene Gefahr. Für damit in Zusammenhang stehende Unfälle übernimmt KORTEL DESIGN keine Haftung.

Pflege, Wartung und Reparaturen

Allgemeine Pflegehinweise:

Wir empfehlen mindestens alle 2 Jahre eine komplette Sichtprüfung des Gurtzeugs. Eine jährliche Kontrolle ist vorzuziehen.

Für das Rettungsgerät sind die Hinweise des Herstellers zu beachten. Generell wird empfohlen, es ein- bis zweimal pro Jahr zu belüften und neu zu packen.

Der Rettungsgerätecontainer sollte mindestens zweimal jährlich auf seine Funktionstüchtigkeit geprüft werden, indem eine Testauslösung in einer Aufhängung durchgeführt wird.

Reparaturen:

Bei Problemen mit Verschleiß oder bei Naht- bzw. Materialbeschädigungen, wende dich bitte unter Angabe des Gurtzugmodells, der Seriennummer, einer Beschreibung des Problems und der Rahmenbedingungen an uns (sav@korteldesign.com) und füge einige Fotos bei, damit wir die Ursache des Problems feststellen und die anderen Gurtzeuge der Serie untersuchen können.

Über die 2-jährige gesetzliche Gewährleistungsfrist hinaus können wir kostenlose Reparaturen nur dann durchführen, wenn nachweislich ein Herstellungs- oder Konstruktionsfehler besteht.

Nachprüfungen:

Auch wenn Unfälle im Zusammenhang mit der Alterung von Gurtzeugen so gut wie nicht vorkommen, ist es wichtig dafür zu sorgen, dass die kritischen Stellen in einem einwandfreien Zustand bleiben. UV-Licht, Feuchtigkeit, Abrieb usw. können die verwendeten Materialien angreifen.

Vorzeitige Alterung durch Materialfehler kann nie ganz ausgeschlossen werden.

Wir empfehlen dir, dein Gurtzeug je nach Gebrauch i.d.R. alle zwei Jahre einer Sichtkontrolle zu unterziehen, insbesondere nach Notlandungen in bewaldetem oder felsigem Gebiet oder nach einer Bergung durch die Bergrettung. Bitte wende dich an deinen Händler, der eine erste Überprüfung durchführen kann, oder kontaktiere uns direkt unter sav@korteldesign.com.



Wir empfehlen mindestens alle 2 Jahre eine komplette Sichtprüfung des Gurtzeugs. Eine jährliche Kontrolle ist vorzuziehen.



Pflege, Wartung und Reparaturen

Lagerung:

Wähle für die Lagerung deines Gurtzeugs einen trockenen, mäßig warmen, lichtgeschützten Ort. Der Rückenprotektor sollte während der Lagerung nicht zusammengedrückt werden.

Achte außerdem darauf, Schaumstoffteile und Versteifungen nicht abzuknicken.

Reinigung:

Du kannst dein Gurtzeug mit frischem Wasser und milder Seife reinigen. Denke daran, vorher den Schaumstoff des Rückenprotektors zu entfernen, sofern er herausnehmbar ist. Verwende keinen Wäschetrockner und wasche das Gurtzeug nicht bei mehr als 30°C.

Spüle eventuell verwendetes Reinigungsmittel sorgfältig ab und trockne dein Gurtzeug an einem gut belüfteten Ort.

Vermeide direkte Sonneneinstrahlung.

Nach einer Wasserlandung:

- In Meerwasser: Spüle dein Gurtzeug in Süßwasser aus, bevor du es wie oben beschrieben reinigst.
- In Süßwasser: Reinige dein Gurtzeug wie oben beschrieben.

Verantwortungsvolle Entsorgung:

Bitte Sorge am Ende der Betriebszeit für eine umweltgerechte Entsorgung.

Wir empfehlen, die verschiedenen Materialien (Gewebe, Kunststoffe, Metalle, etc.) zu trennen und sie entsprechend ihrer Kategorie dem Recycling zuzuführen. Wenn du das Produkt an Kortel Design zurücksendest, kümmern wir uns gerne um die ordnungsgemäße Entsorgung.

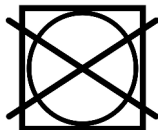

**Contrôle / Inspection
2 ans / years**

Sicherheitshinweise

Dieses Gurtzeug verfügt über einen Rückenprotektor mit Fpr EN 1651-2018 & LTF 2 Zertifizierung:

- DV LuftGerPV §1, Nr. 7c, entsprechend eines Aufpralls des Gurtzeugs inkl. Rettungsgerät bei einer Geschwindigkeit von 5m/s
- Protokoll SP-001 02/2016 des CRITT SL
- Der Rückenprotektor wurde für keine weiteren Aufprallszenarien geprüft.
- Verordnung (EU) 216-425 (EU-Konformitätserklärung verfügbar unter www.korteldesign.com)

Achtung:

- Kein Protektor kann einen vollständigen Schutz vor Verletzungen bieten, insbesondere kann der Rückenprotektor Wirbelsäulenverletzungen nicht ausschließen.
- Nur die von den Protektoren abgedeckten Körperteile sind gegen Stöße geschützt.
- Modifikationen oder unsachgemäßer Gebrauch können die Schutzwirkung des Rückenprotektors gefährlich vermindern.
- Bei abnehmbaren Protektoren ist der Schutz nur dann gewährleistet, wenn die Protektoren angebracht sind.
- Das Gurtzeug hat eine maximale Lebensdauer von 10 Jahren. Nach heftigen Stößen muss die einwandfreie Funktion geprüft werden. Zögere nicht, dich im Zweifelsfall an den Hersteller zu wenden.
- Das Gurtzeug darf nicht bei Temperaturen unter -20°C oder über 40°C verwendet werden.

Benannte Stelle:

ALIENOR CERTIFICATION n°2754
Z.A. du Sanital, 21 Rue Albert Einstein - 86100 Châtellerault - France
+33(0)5.49.85.38.30 - www.critt-sl.com - #0501



Garantie

Für alle unsere Gurtzeuge gilt die gesetzliche Gewährleistungsfrist von 2 Jahren.

Solltest du einen Mangel feststellen, wende dich bitte an unseren Kundendienst (sav@korteldesign.com), beschreibe das Problem und füge nach Möglichkeit einige Fotos bei. Wir werden den Sachverhalt rasch prüfen und dich über das weitere Vorgehen informieren.

Über diese 2-jährige gesetzliche Gewährleistungsfrist hinaus können wir kostenlose Reparaturen nur dann durchführen, wenn nachweislich ein Herstellungs- oder Konstruktionsfehler besteht.



Technische Daten

	M	L	XL
Gewicht Gurtzeug (kg)	1,44	1,54	1,64
Gewicht Carbon-Ring (g)		45	
Gewicht Verbindungselemente (g)		20	
Gewicht Schaum-Protector (kg)		0,4	
Gesamtgewicht (kg)	1,9	2	2,1
Zertifizierung		CE / EN 1651 / 1249	
Max. Startgewicht (kg)		100	

Verwendete Materialien :

Gewebe :

110 D Robic Nylon laminiert / Aquatech / 90 D Elasthan-Polyester

Bänder / Seile :

Dynalight 3 mm / Nylon 10, 15, 25 mm / Spectra 2 mm

Sonstiges :

Triplex / Reißverschlüsse

Verschlusselemente :

LFR 16/8 – 10/3 / T-Bones / Kunststoff-Schnallen



Größentabelle

Die Auswahl der für deine Körpergröße passenden Gurtzeuggröße ist entscheidend, um

- alle Funktionalitäten des Gurtzeugs voll auszuschöpfen zu können.
- maximal mögliche Bequemlichkeit zu erreichen.
- eine perfekte Einheit mit dem Gurtzeug zu bilden und den Gleitschirm bestmöglich steuern zu können.

	155	160	165	170	175	180	185	190	195
50	M	M							
55	M	M	M						
60	M	M	M	M					
65	M	M	M	M	L				
70	M	M	M	M	L	L			
75	M	M	M	L	L	L	L		
80	M	M	L	L	L	L	L	XL	
85		L	L	L	L	L	L	XL	XL
90			L	L	L	L	XL	XL	XL
95				L	L	XL	XL	XL	XL
100					XL	XL	XL	XL	XL
105						XL	XL	XL	XL



Diese Tabelle ermöglicht es dir, die Basisgröße des Gurtzeugs deiner "Körpergröße-Gewicht"-Kombination entsprechend zu ermitteln. Sie kann aber keinesfalls die Beratung durch unsere Händler ersetzen, welche dir auch einen Testflug anbieten können (siehe unsere Händlerliste auf www.korteldesign.com).

Weitere Informationen

Auf unserer Website findest du zusätzliche Informationen wie Fotos, Erklärvideos, usw.
Wenn du Fragen hast, besuche bitte unsere Website oder kontaktiere uns unter der nachfolgenden Adresse:

Kortel Design
1096 Avenue André Lasquin - 74700 Sallanches - FRANCE
Tel +33 (0)9 50 10 73 27 - [info@ korteldesign.com](mailto:info@korteldesign.com) – www.korteldesign.com

Carnet d'entretien / Service book



<i>Date</i>	<i>Signature</i>	<i>Remarques / Notes</i>
_ _ / _ _ / _ _ _ _		
_ _ / _ _ / _ _ _ _		
_ _ / _ _ / _ _ _ _		
_ _ / _ _ / _ _ _ _		

N° série / Serial Numb. _____ *Taille / Size* _____

**Wir wünschen dir
einen guten Flug!**





KORTEL
DESIGN